

1 0 0 %
E C H T

HGM | Echtholz- und Echtlacktüren



HGM[®]
100% ECHT

Inhalt

100% ECHT

Einleitung	Seite 4 - 5
Willkommen Zuhause	Seite 6 - 7
Einleitung ECHTLACK	Seite 8 - 9

ECHTLACK Türen

ECHTLACK Glatte Türen	Seite 10 - 11
ECHTLACK Gefälzt / Stumpf	Seite 12 - 13
ECHTLACK Zargenvarianten	Seite 14 - 15
ECHTLACK Lichtausschnitte	Seite 16 - 19
ECHTLACK Holz-Glastüren	Seite 20 - 21
ECHTLACK Invers öffnend	Seite 22 - 23
ECHTLACK Sandwichkante	Seite 24 - 25

ECHTLACK Art-Türen	Seite 26 - 27
ECHTLACK White Line	Seite 28 - 29
ECHTLACK Weiß Art	Seite 30 - 31
ECHTLACK Lines Art	Seite 32 - 35
ECHTLACK DESIGNverbund	Seite 36 - 37
ECHTLACK Lines Sprossen	Seite 38 - 39
ECHTLACK Linea Art	Seite 40 - 43
ECHTLACK Retro Art	Seite 44 - 47

ECHTLACK PURO 40	Seite 48 - 49
ECHTLACK Farbwelt	Seite 50 - 55

ECHTLACK Stiltüren

Modell Classique Nouveau	Seite 56 - 61
Modell Classique light	Seite 62 - 63
Modell Fino	Seite 64 - 65
Modell Park Lane	Seite 66 - 71
Modell Nordland	Seite 72 - 75
Modell Kiel	Seite 76 - 77
Modell Madison	Seite 78 - 81
Modell Romantik	Seite 82 - 83
Modell Baron	Seite 84 - 85

Inhalt

ECHTHOLZ Türen

Einleitung ECHTHOLZ	Seite 86 - 89
ECHTHOLZ Furnierübersicht	Seite 90 - 91

ECHT Unikate Furniere geplankt	Seite 92 - 93
ECHT Natur Eiche Perla	Seite 94 - 95
ECHT Natur Eiche Natur	Seite 96 - 97
ECHT Natur Eiche Bourbon	Seite 98 - 99
ECHT Natur Eiche Smoke	Seite 100 - 101
ECHT Natur Buche geplankt	Seite 102
ECHT Natur Nussbaum geplankt	Seite 103

ECHT Unikate Furniere astig	Seite 104 - 105
ECHT Natur Eiche Perla astig	Seite 106 - 107
ECHT Natur Eiche Natur astig	Seite 108 - 109
ECHT Natur Eiche Bourbon astig	Seite 110 - 111
ECHT Natur Eiche Smoke	Seite 112 - 113

FACHWERK Kollektion	Seite 114 - 115
FACHWERK Natur	Seite 116 - 119
FACHWERK Bronze	Seite 120 - 123
FACHWERK Titan	Seite 124 - 127

FEINSCHLIFF Kollektion	Seite 128 - 129
FEINSCHLIFF Vivo	Seite 130 - 131
FEINSCHLIFF Cino	Seite 132 - 133
FEINSCHLIFF Mocca	Seite 134 - 135
FEINSCHLIFF Bianco	Seite 136 - 137
FEINSCHLIFF Grigio	Seite 138 - 139

ECHTHOLZ Basic Kollektion	Seite 140 - 143
ECHTHOLZ Klassiker Kollektion	Seite 144 - 149
ECHTHOLZ Furnier Art	Seite 150
ECHTHOLZ Holz-Glastüren	Seite 151
ECHTHOLZ Stiltüren	Seite 152 - 153

Funktionen / Optionen

Wohnungseingangstüren	Seite 154 - 155
Einbruchhemmende Türen	Seite 156 - 157
Feuerschutz Türen	Seite 158 - 159

Türblattoptionen und Zargenvarianten ..	Seite 160 - 161
Geschosshoch / Blenden / Seitenteile ..	Seite 162
Fachbegriffe rund um die Tür	Seite 163
Renovierung	Seite 164 - 165
Türdrücker	Seite 166
Türblatt und Zargenmaße	Seite 167

1 0 0 %
E C H T

DER WERT DES ECHTEN

Entdecken Sie den Unterschied

Je schneller die Zeit wird, desto stärker wächst die Sehnsucht nach authentischen, soliden Dingen. Die hochwertigen Echtholz- und Echtlacktüren von HGM tragen diesem Wunsch nach echter Qualität Rechnung. Mit ausgesuchten Materialien, exzellenter Verarbeitung und zeitlosem Design.

Ob wir es wollen oder nicht, unser Leben verändert sich. Unser Alltag ist schneller, unser Arbeitsleben ist hektischer geworden. Wir sind permanent online und erreichbar. Und wir können aus einem schier unendlichen Produktangebot wählen. Als Gegenpol zu dieser Welt ohne Grenzen legen wir wieder verstärkt Wert auf das Echte und Authentische. Es gibt uns das gute Gefühl von Wertigkeit, Wahrhaftigkeit, Verlässlichkeit und Beständigkeit. Werte, die Vertrauen schaffen und Orientierung bieten. Diese geben uns die Sicherheit, die richtige Entscheidung getroffen zu haben.



Qualitätsverliebt, traditionsbewusst und verantwortungsvoll gegenüber Mensch und Natur produzieren wir unsere Türen seit 1956 als Familienunternehmen in Deutschland ...

MADE IN GERMANY



Seit über 60 Jahren steht der Name HGM für das Echte und Unverfälschte. Ohne Wenn und Aber. Das gilt für die Produkte ebenso wie für die Menschen, die sie herstellen. Daran hat auch der Wandel hin zur Industrie 4.0 nichts geändert, den die GRAUTHOFF Türengruppe in den letzten Jahren erlebt hat. Stets ist man sich treu geblieben. Verantwortungsvolles wirtschaften als Teil der gelebten Firmenphilosophie und der maßvolle Umgang mit den Ressourcen ermöglichte den Ausbau zur modernen und nachhaltigen Produktionsstätte, die den Mitarbeitern ein angenehmes Arbeitsumfeld bieten.



Wolfgang und Heinz Grauthoff, geschäftsführende Gesellschafter der GRAUTHOFF Türengruppe, leiten das Unternehmen in zweiter Generation an den beiden Standorten in Mastholte und Güsten.

Wolfgang Grauthoff
Geschäftsführender Gesellschafter

Heinz Grauthoff
Geschäftsführender Gesellschafter

Willkommen Zuhause

Wir sind gern Zuhause. Es ist der Ort, an dem wir so sein können, wie wir wirklich sind, ohne Kompromisse. Unser Zuhause ist Ausdruck unserer Persönlichkeit, ist unser sozialer Mittelpunkt und ein Ort der Gastlichkeit, in dem wir Familie und Freunde gern willkommen heißen. Bei der Einrichtung unseres Heims legen wir Wert auf Individualität, hochwertige Materialien und eine perfekte Verarbeitung.

Türen sind ebenso Teil unseres Zuhauses, wie die Möbel, mit denen wir uns umgeben oder wie die Gestaltung von Wänden und Fußböden.

Die Türen von HGM passen sich optimal in jedes Wohnumfeld ein und tragen zu einem echten Wohlfühlambiente bei. Die Echtholz- oder Echtlacktüren lassen sich unaufdringlich in Ihren Wohnraum integrieren oder setzen einen attraktiven Akzent. Denn die Türen von HGM sind das Ergebnis der intensiven Beschäftigung mit dem Thema Wohnen, Einrichten und Design. Kein Türmodell gleicht dem anderen, so dass Sie mit Sicherheit die Tür finden, die in jeder Hinsicht zu Ihnen und Ihrer Lebensart passt.

Willkommen in Ihrem Zuhause!



Alles eine Frage des Stils.

Bei uns finden Sie Echtlack-Türen für jeden Stil, Geschmack und Geldbeutel. Egal in welchem Zuhause Sie sich wohlfühlen - wir haben die passende Tür. Nehmen Sie sich die Zeit bei der Auswahl, denn eine Tür ist viel mehr als die Trennung zwischen zwei Räumen. Sie ist vielmehr Ausdruck Ihres persönlichen Stils und Teil Ihres Zuhauses. Unten finden Sie einige Beispiele für verschiedene Wohnstile und dazu passenden Türmodellen.



Klassisch



Park Lane



Romantik



Baron



Klassisch-Modern



Classique Nouveau



Classique light



Fino



Trend



Lines Art



Weiß Art



Linea Art



Retro Art



Puristisch



Glatt, stumpf



Wandflächenbündig



Raumhoch

Echtlack-Oberfläche an Türblatt, Zarge und Kante

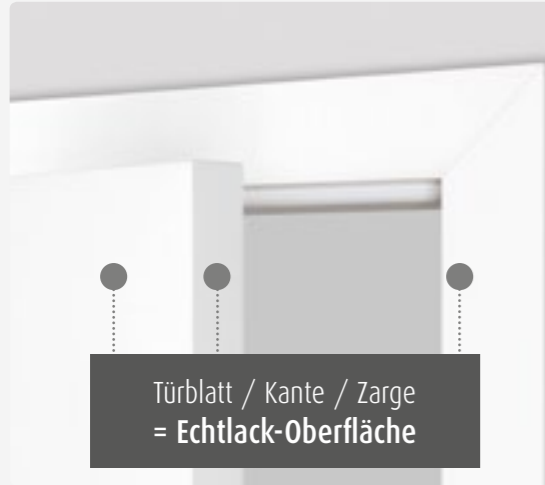

Klingt selbstverständlich, ist es aber nicht.

Aus Kosten- und Fertigungsgründen werden bei der herkömmlichen Türenherstellung unterschiedliche, sichtbare Oberflächenmaterialien für das Türblatt, die Türblattkante und die Zarge eingesetzt. Das kann zu unerwünschten Farbabweichungen führen.

Bei HGM-Echtlack-Türen und -Zargen wird jeweils der gleiche Lack eingesetzt. Das ist ein klares Zeichen für kompromisslose Qualität die Sie sehen und spüren werden.

Oberflächen-Farbveränderungen im Laufe der Zeit

Echtlack[®] by HGM

Neu nach mehreren Jahren

Durch die Lackierung des Türblatts, der Türblattkante und der Zarge entstehen auch im Alterungsprozess kaum sichtbare Farbunterschiede bei Echtlack-Oberflächen.

Konventionelle Verarbeitung

Neu nach mehreren Jahren

Bei der Verwendung von unterschiedlichen Oberflächenmaterialien für das Türblatt, die Türblattkante und die Zarge, können sich deutlich sichtbare Farbunterschiede im Alterungsprozess ergeben.

Lack-Aufbau für Qualität ohne Kompromisse

Jede unserer lackierten Türen wird in sechs Ebenen lackiert, die jeweils getrocknet und gehärtet werden. Unsere Lackier-Technologie garantiert eine perfekte, ringfeste Echtlack-Oberfläche. Diese besondere Lackqualität kennzeichnen wir daher immer mit dem Etikett „Echtlack by HGM“

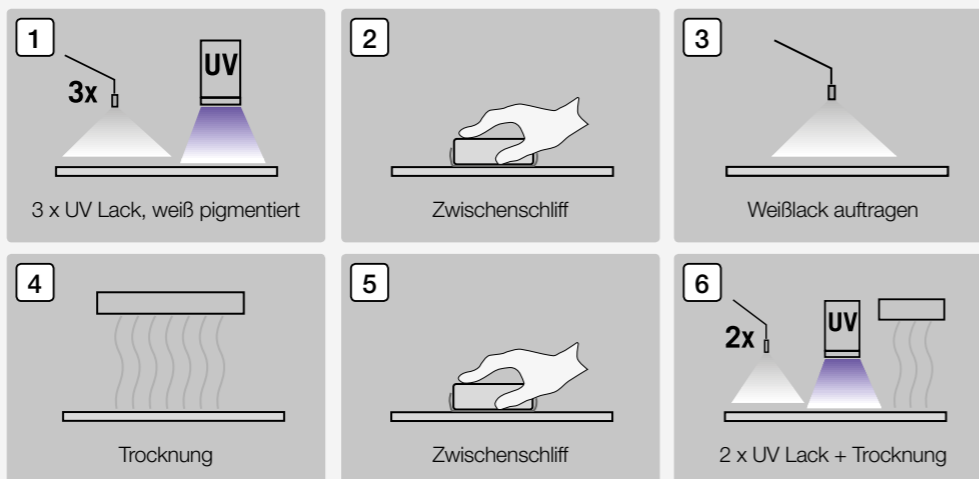

Perfekte Qualität ist unser Anspruch!

HGM ECHTLACK Türen und Zargen auch mit **Smartkante**.



Durch die 6-fach Lackierung entsteht eine haptisch angenehme Oberfläche auf der Türblattfläche und der HGM-Echtlack Zarge. Das spezielle Lackierverfahren sorgt ebenfalls für perfekte Übergänge bei Fräsungen oder ins Türblatt eingelassene Applikationen.

Durch die spezielle Lackiertechnik sind die Lackoberflächen bei HGM-Türen und -Zargen besonders robust und ringfest.

HGM ECHTLACK mit moderner **Smartkante**

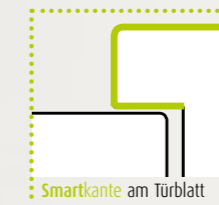

Die moderne HGM Kanten-Technologie ermöglicht die Kombination der modernen Türblattkante mit einem kleinen Radius mit der bewährten **HGM Echtlack-Oberfläche**.

Weiß, glatte Türen

Weiß steht in unserer Kultur für das Wesentliche, das Wahre, das Eigentliche. Auch wenn inzwischen vermehrt Farbe ins Spiel gekommen ist, spielt Weiß in unserer Architektur noch immer eine gewichtige Rolle. Die Gründe liegen auf der Hand: Keine Oberflächenfarbe ist so gut kombinierbar mit der restlichen Raumausstattung wie Weiß. Zudem wirken Weißlack-Zimmertüren äußerst edel und hochwertig.



Gefälzte Türen – Natürlich mit Echtlack

Die Qualität einer Weißlacktür setzt sich aus vielen Einzelfaktoren zusammen. Eine HGM-Echtlacktür wird in sechs Schichten lackiert, die jeweils getrocknet und gehärtet werden. Türblatt, Zarge und Kante werden mit dem gleichen Lack versehen.



Modell Glatt | gefälzt | Echtlack ähnl. RAL 9016 | Zarge eckig, 70 mm

Detail | Gefälzt



Als »gefälzt« bezeichnet man die Standard-Ausführung. Dabei liegt das Türblatt auf der Zargen-Bekleidung auf.



Kanten-Varianten | Gefälzt

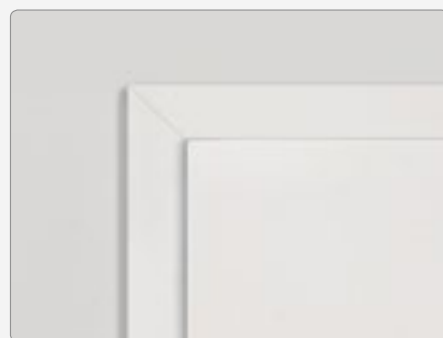

Gefälzt mit eckiger Kante, Bekleidung 70 mm

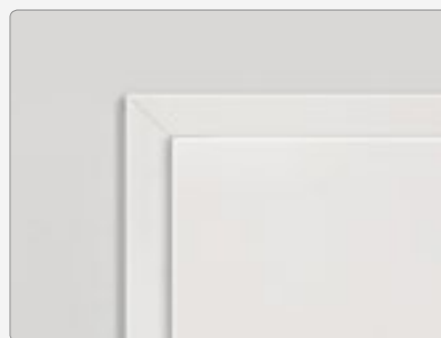

Gefälzt mit **Smartkante**, Bekleidung 60 mm

Band Gefälzt



2-teiliges Standard-Band

Stumpfe Türen – kleines Detail, große Wirkung!

Stumpfen Türen und Zargen in weiß sind aus dem modernen Wohnambiente nicht mehr wegzudenken. Angenehm zurückhaltend und minimalistisch stecken sie voller Details die man sehen und spüren kann. Die perfekte Lackoberfläche auf der Tür, der Zarge und den Kanten wird auch nach Jahren noch begeistern.

Detail | Stumpf



Bei der stumpfen Ausführung bildet das Türblatt eine annähernd bündige Ebene mit der Zargen-Bekleidung.

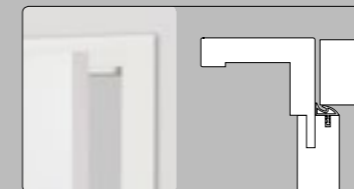

Modell Glatt | stumpf | Echtlack ähnl. RAL 9016 | Zarge eckig, 70 mm

Band Stumpf



Verdecktes »Tectus« Band

Stumpf mit Magnetschloss



Standard Schloss und Schließblech.

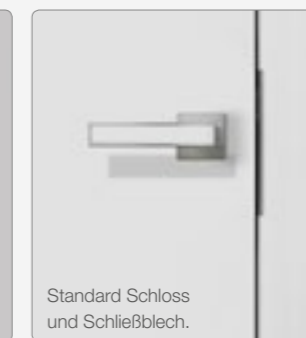

Magnetschloss ohne sichtbares Schließblech.

Beim Magnetschloss ist das Schließblech bei geschlossener Tür nicht sichtbar, da die Falle erst bei vollständig geschlossener Tür magnetisch verriegelt, ohne dass ein mechanischer Kontakt zum Schließblech nötig ist. Dadurch reduziert auch sich das Schließgeräusch deutlich.



Echtlack[®] by HGM | Modell Glatt | stumpf | Echtlack ähnl. RAL 9016 | Zarge eckig, 50 mm

Bekleidungsbreiten

Als Zargenbekleidung bezeichnet man den äußeren, sichtbaren Rahmen um das Türblatt. Durch unterschiedliche Breiten der Zargenbekleidung verändert sich die gesamt Optik eines Tür-Elements. Es stehen mehrere Bekleidungsbreiten zur Auswahl



Bekleidungsbreite 50 mm Bekleidungsbreite 60 mm Bekleidungsbreite 70 mm Bekleidungsbreite 80 mm Bekleidungsbreite 100 mm

Schiebetüren

Schiebetüren kommen immer dann zum Einsatz, wenn es platzsparend zugehen soll. Verschiedene Systeme und Einbau-Varianten stehen zur Verwirklichung individueller Gestaltungswünsche zur Verfügung.



Echtlack[®] by HGM | Modell Glatt | Schiebetür | Echtlack ähnl. RAL 9016 | Zarge TVIN 2.0 Edelstahl matt | Griffstange G 420

Schiebetüren | Griffmuscheln / Griffstangen

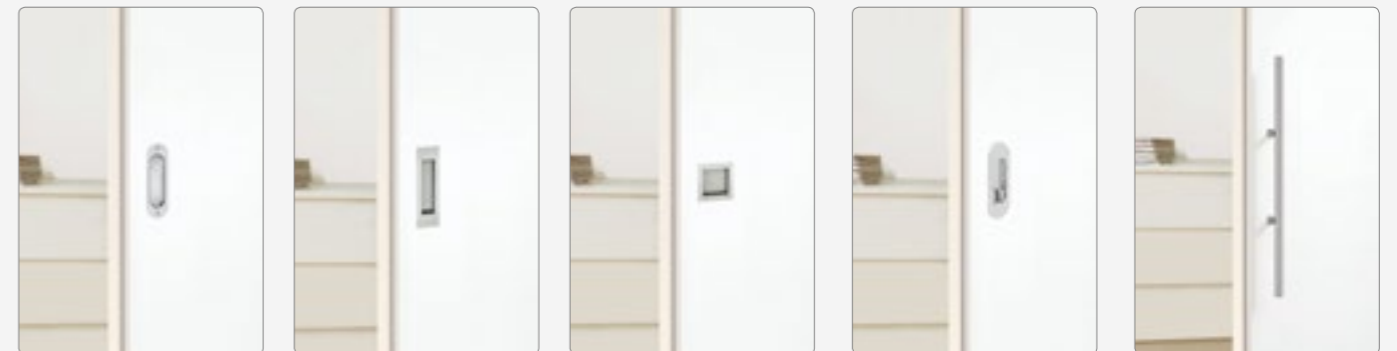

Griffmuschel Typ 4212 Griffmuschel Typ 4251 Griffmuschel Typ 4253 Griffmuschel abschließbar Griffstange Typ G 700



Echtlack®
by HGM

Model Glatt mit Lichtausschnitt LA 6, gefälzt, Glas Satinato | Echtlack ähnl. RAL 9016 | Zarge eckig, 70 mm

Lichtausschnitt - Verglasungen

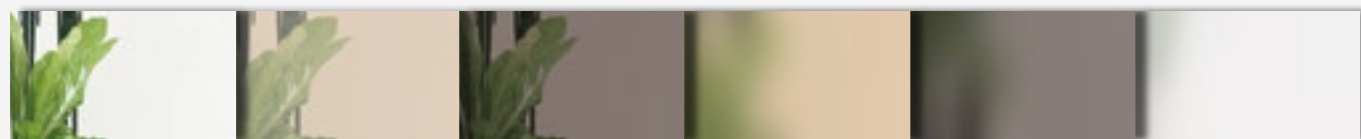

Float hell Float bronze Float grau Float bronze, einseitig satiniert Float grau, einseitig satiniert Satinato weiß



Chinchilla weiß Barock weiß Gotik weiß Mastercarre weiß Milano weiß Modena weiß

Lichtausschnitte

Lust auf Licht? Türen mit Lichtausschnittverglasungen holen das helle und freundliche Tageslicht in die eigenen vier Wände und sorgen für echte Wohlfühlatmosphäre. Sie haben die Wahl aus einer Vielzahl an klassischen und innovativen Gläsern.

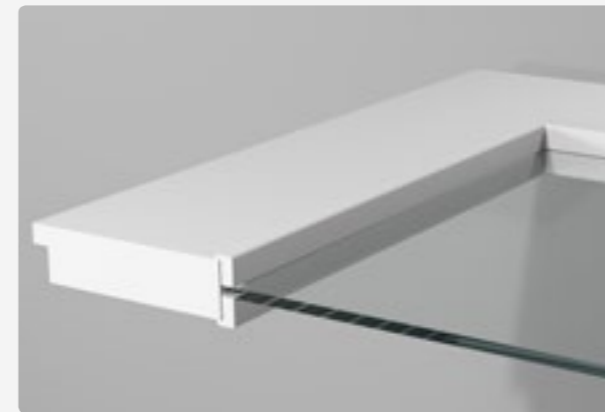

Türblatt mit Lichtausschnitt, Glasleiste Typ L

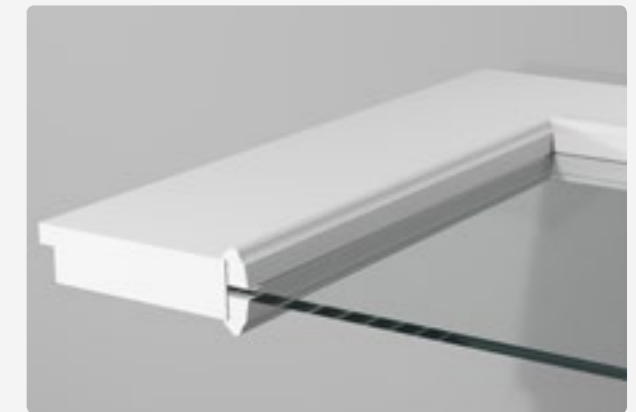

Türblatt mit Lichtausschnitt, Glasleiste Typ B

Lichtausschnitte - Typen

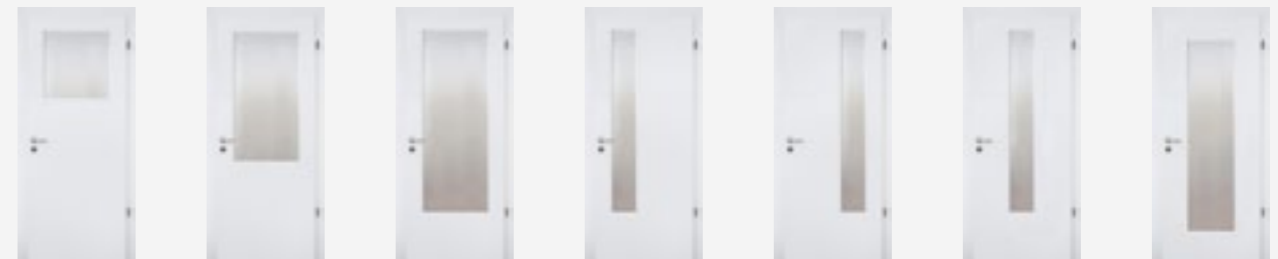

LA 1 LA 2 LA 3 LA 4 LA 4b LA 5 LA 6

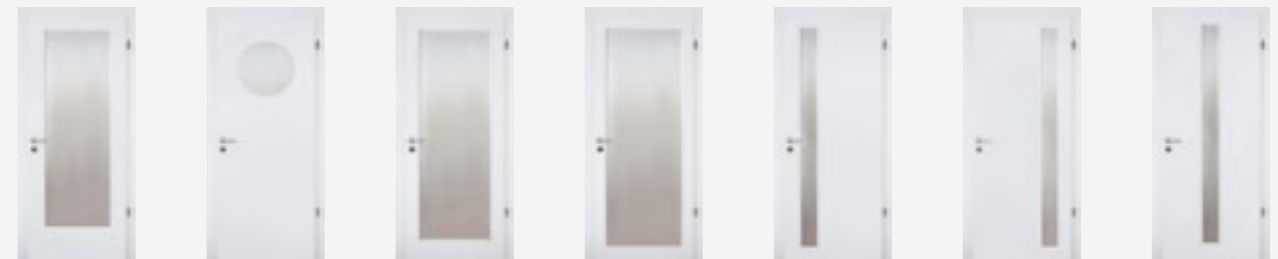

LA 8 LA 10 LA 11 LA 110 LA 114 LA 114b LA 115

Feste Sprossen



LA 3 Felder LA 4 Felder

Sprossenrahmen



Standard Sonder Quinto Lines Sprossen

Lichtausschnitte | Variantenvielfalt

Lichtausschnitte gibt es in vielen Varianten mit unterschiedlichen Verglasungen. Eine neue Variante – mit minimalen Friesbreiten und dadurch maximaler Glasgröße – ist eine elegante und moderne Alternative zu herkömmlichen Lichtausschnitten und Ganzglastüren.

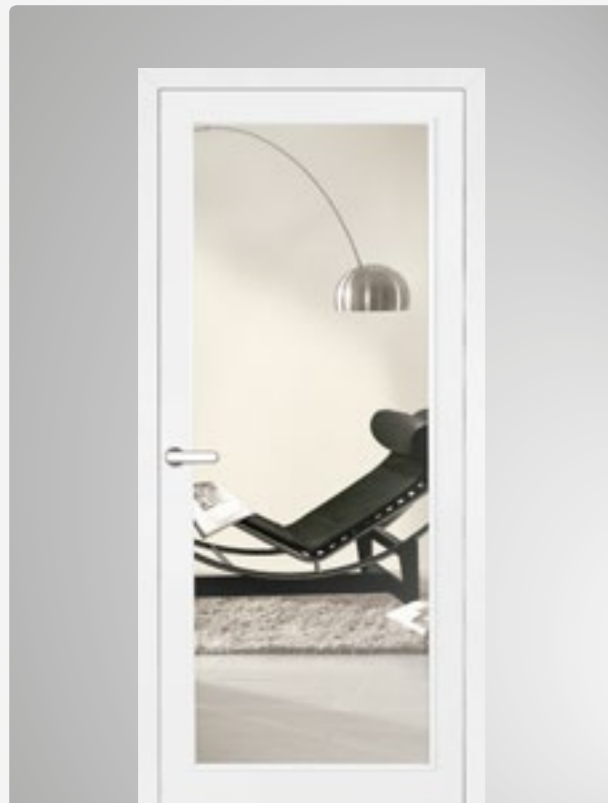

Modell Glatt mit Lichtausschnitt LA 110, stumpf, Glas Float hell
Echtlack ähnl. RAL 9016 | Zarge **Smartkante**, 60 mm



Modell Glatt mit Lichtausschnitt LA 110, gefälzt, Glas Float grau
Echtlack ähnl. RAL 9016 | Zarge **Smartkante**, 60 mm

Türen mit Glas | im Vergleich

Moderne Lichtausschnitte wie der LA 110 sind eine interessante Alternative zu Ganzglastüren.

Vorteil: Das Türblatt kann in der gleichen Optik und mit den gleichen Beschlägen wie die übrigen Türen der Wohnung – wahlweise gefälzt oder stumpf – ausgeführt sein. Dabei ist die Glasfläche fast genauso groß wie bei einer Ganzglastür. Zudem wirken die symmetrischen Proportionen deutlich moderner als beim Standard-Lichtausschnitt LA 3. Verschiedene Glasarten runden das Gesamtbild ab und sind auf Wunsch transparent oder undurchsichtig.



Lichtausschnitt LA 3
= Standard-LA



Ganzglastür



Lichtausschnitt LA 110



Modell Glatt mit Lichtausschnitt LA 110, gefälzt, Glas Float hell | Echtlack ähnl. RAL 9016 | Zarge **Smartkante**, 60 mm

auch mit **Smartkante**
lieferbar

NEU!

licht & harmonie Glastürband (GTG)

- Puristisches Design und perfekte Technik
- Besondere Ästhetik durch neuen Bandsitz
- Keine optische Unterbrechung im Zargenspiegel
- Unverwechselbare dezente Optik



Detail GTG-Glastürband



Ganzglastür mit Standard-Band



Ganzglastür mit GTG-Band



Echtlack[®] by HGM

Holz-Glastür | Typ 152, stumpf | Glas Float grau | Echtlack ähnl. RAL 9016 | Zarge **Smartkante**, 60 mm

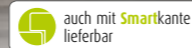

Holz-Glastür – Verglasungen

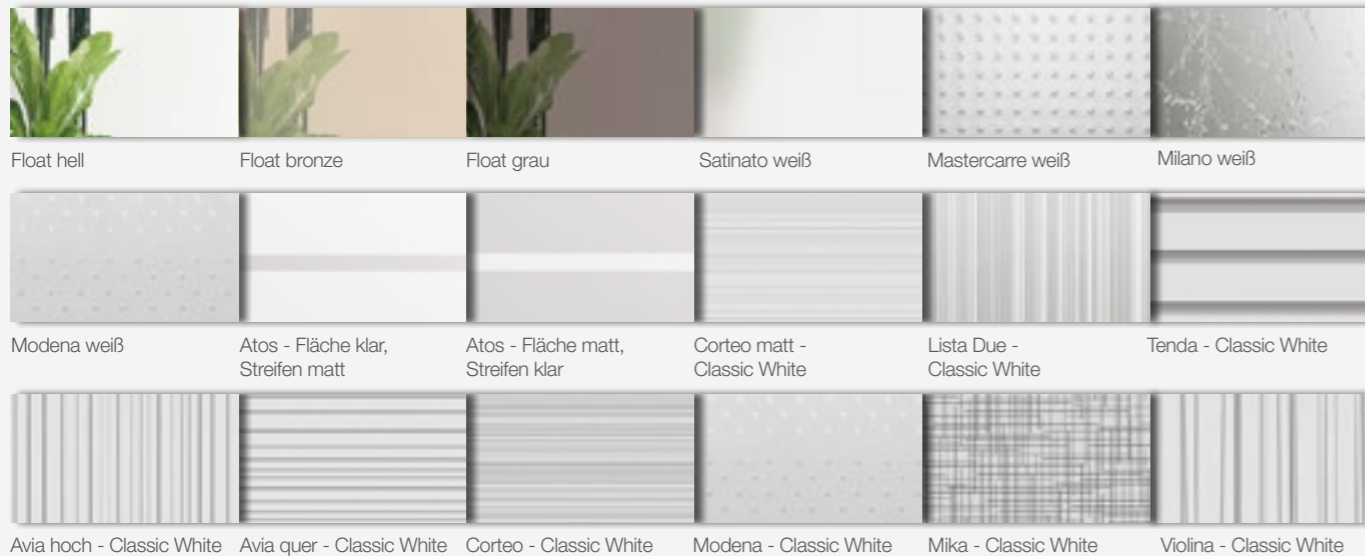

Holz-Glastüren | Echtlack

Geradlinig mit dem besonderen Etwas. So lässt sich die Holz-Glastür am besten beschreiben. Die in unterschiedlichen Breiten erhältlichen Glasflächen und die möglichen Glasmotive bestimmen jeweils das Aussehen und die Individualität. Dabei stellen die lackierten Flächen eine optische Verbindung zur Zarge her.

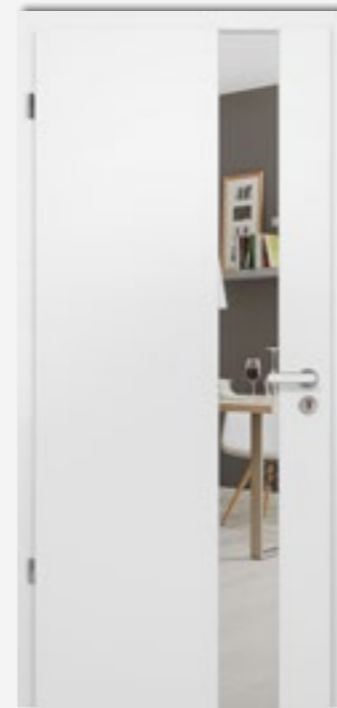

Typ 153, Glas Float hell

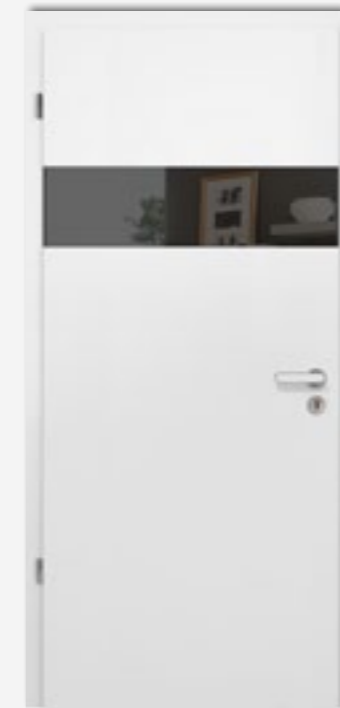

Typ 159, Glas Float grau



Typ 158, Glas Avia hoch Classic White

Holz-Glastür – Typen

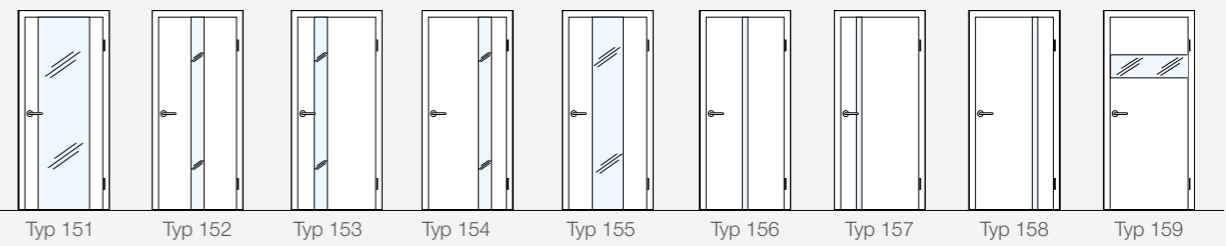

Arondi | Plug In



Invers öffnende Türen

Verschiedene bauliche Gegebenheiten führen dazu, dass unterschiedliche Öffnungsrichtungen bei Türen erforderlich sind. Um trotz unterschiedlicher Öffnungsrichtungen eine gleiche Optik zu erhalten (z.B. bei mehreren Türen nebeneinander in einem Flur), empfiehlt sich der Einsatz von invers öffnenden Türen. Die Ansicht der Türen ist von außen gleich – trotz verschiedener Öffnungsrichtungen.



Ausführung Invers - Querschnitt

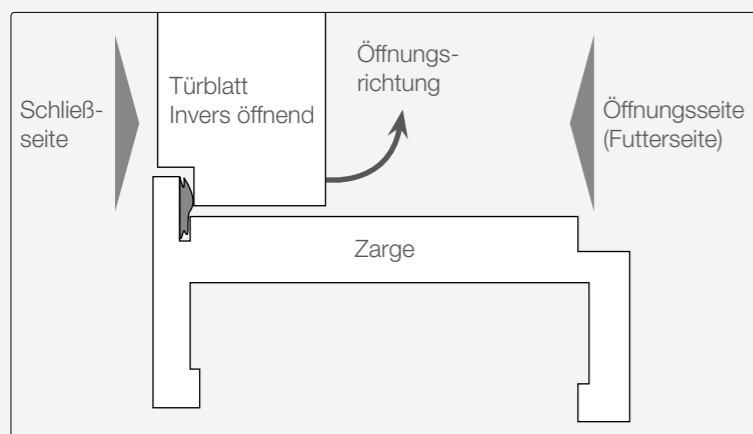

Im geschlossenen Zustand ist die Schließseite bündig. Die inverse Tür hat eine entgegengesetzte Öffnung - zur Futterseite des Elements.

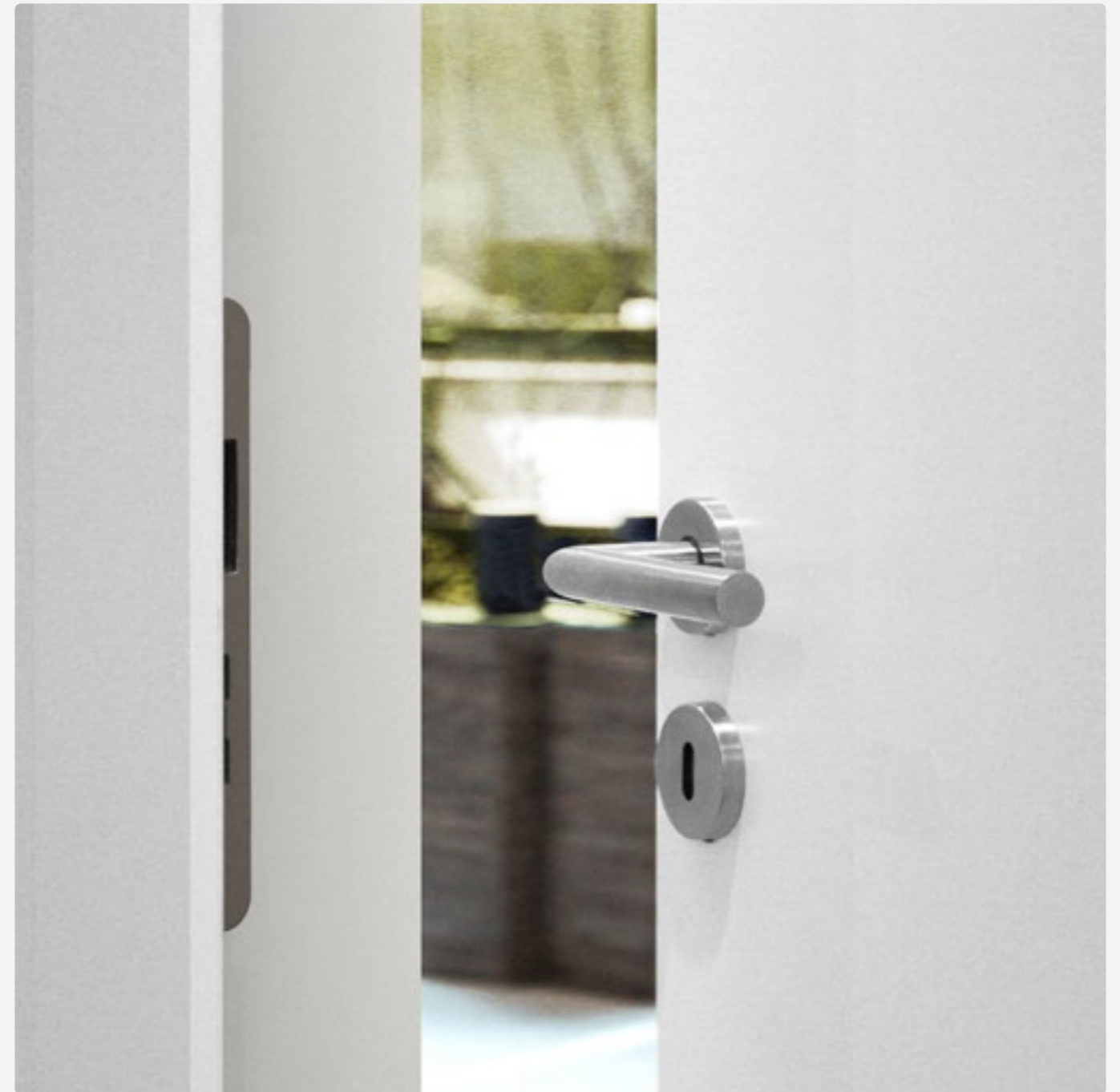

Ausführung Invers - Beispiel

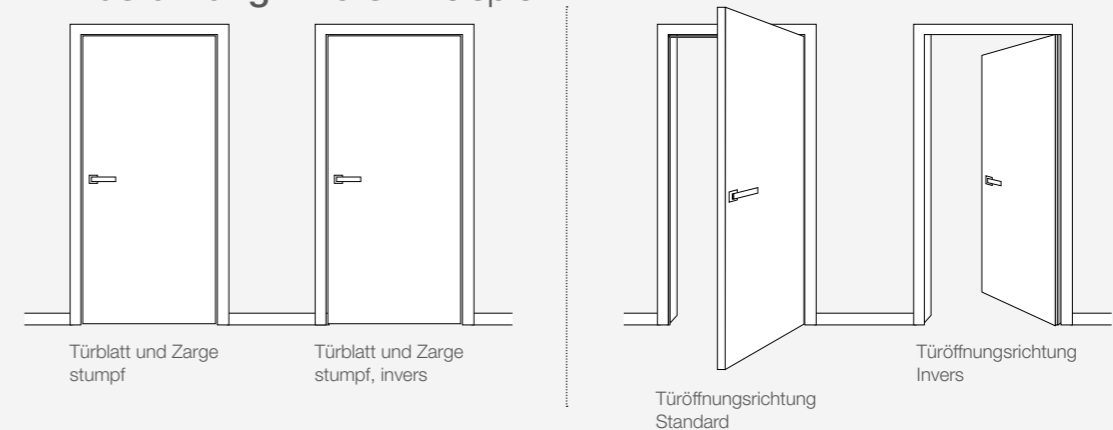

Eine typische Flur-Situation, bei der mehrere Türen nebeneinander liegen. Im geschlossenen Zustand haben die Türen aus einem Blickwinkel die gleiche Optik und normalerweise die gleiche Öffnungsrichtung. Wenn es bauliche Gegebenheiten nicht anders zulassen, kann die Öffnungsrichtung variiert werden.



Echtlack[®] by HGM

Modell Glatt | stumpf, mit Sandwichkante amerik. Nussbaum | Echtlack ähnl. RAL 9010 | Zarge eckig, 70 mm

Sandwichkante

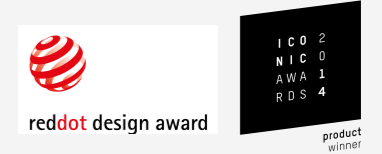

Eine Tür bietet im Detail eine Reihe von Möglichkeiten, sie optisch und technisch zu verfeinern. Die stumpfe Türblattausführung läßt sich optional mit einer Sandwichkante oder mit einem Magnetschloss bestücken. Die Sandwichkante ist in den folgenden Ausführungen möglich:

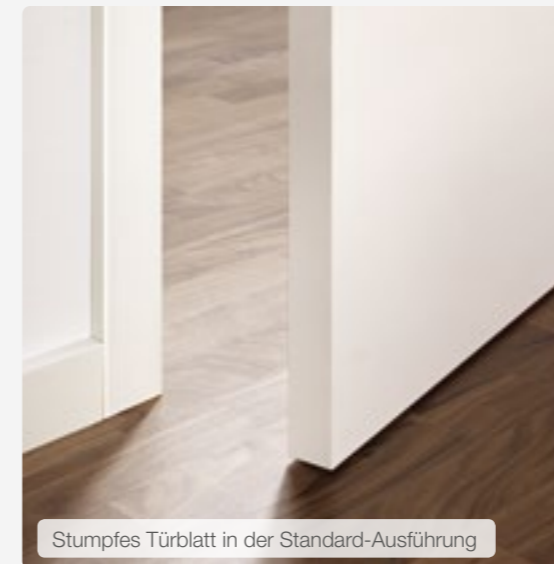

Stumpfes Türblatt in der Standard-Ausführung



Stumpfes Türblatt mit Sandwichkante

Stumpfes Türblatt mit Magnetschloss

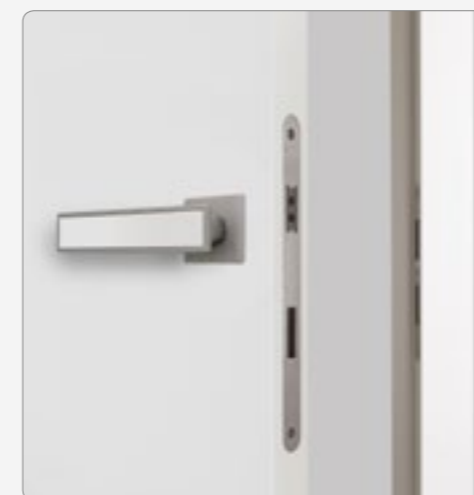

Vorteil Magnetschloss: Beim Magnetschloss ist das Schließblech bei geschlossener Tür nicht sichtbar, da die Falle erst bei vollständig geschlossener Tür magnetisch verriegelt, ohne dass ein mechanischer Kontakt zum Schließblech nötig ist. Dadurch reduziert auch sich das Schließgeräusch deutlich.



Ausführung „stumpf“ mit Standard Schloss und Schließblech.



Ausführung „stumpf“ mit Magnetschloss. Geschlossen ohne sichtbares Schließblech.



Detail Lines Art | Typ 282, stumpf mit Magnetschloss | Drücker Arondi ›Plug In‹

White Line | Weiß Art | Lines Art

Türen mit Rillenfräsungen verleihen einer lackierten Tür das besondere Etwas. Drei verschiedene Rillen-Formen sind wählbar und geben der Tür ihr eigenes Gesicht. Viele Designs sind möglich, von geradlinig bis geschwungen lassen sich die Türen ganz nach Wunsch der Inneneinrichtung anpassen.

White Line



Weiß Art



Lines Art



White Line - Rillenfräsung

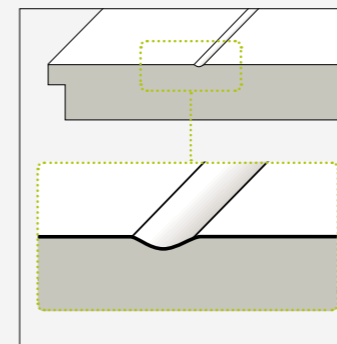

Weiß Art - Rillenfräsung

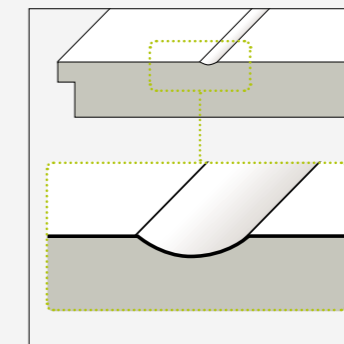

Lines Art - Rillenfräsung

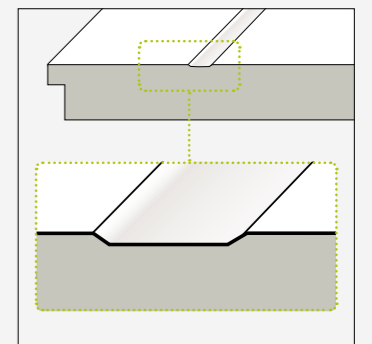

White Line | Dezente Applikationen in Weiß!

Die beliebtesten Weiß Art Motive bieten wir auf Wunsch auch als White Line Ausführung an. Die preisgünstigere Alternative unterscheidet sich zur Weiß Art Serie durch ihre schmalere und flachere Linienfräsungen. Bei der Lackqualität gibt es allerdings keine Kompromisse - beide Varianten besitzen dieselbe Echtlack-Qualität. Wünschen Sie eine größere Auswahl an Motiven, dann werden Sie bei der Weiß Art Serie fündig.



Typ 101e



Typ 103e



Typ 113e

Tipp!

Echtlack Türblatt mit **Smartkante** + CPL Zarge mit smart²kante

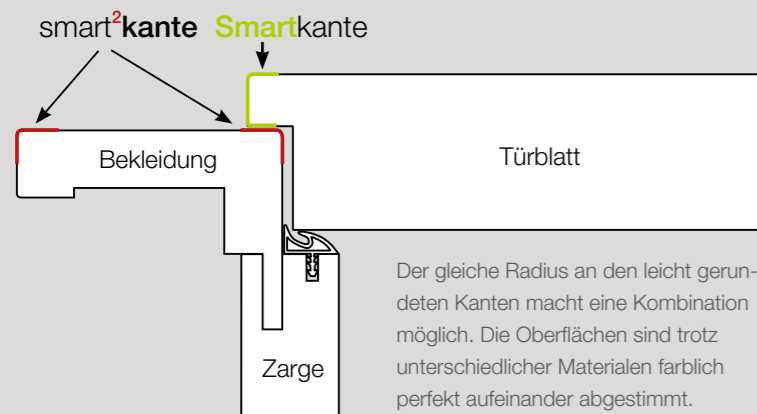

Der gleiche Radius an den leicht gerundeten Kanten macht eine Kombination möglich. Die Oberflächen sind trotz unterschiedlicher Materialien farblich perfekt aufeinander abgestimmt.



Modell White Line | Typ 157e, gefälzt | Echtlack ähnl. RAL 9010 | Zarge **Smartkante**, 60 mm

Weitere HGM White Line – Typen



Typ 127e



Typ 156e



Typ 157e



Typ 824e



Typ 848e



Modell Weiß Art | Typ 845, 2-flügelig, stumpf | Echtlack ähnl. RAL 9010 | Zarge eckig, 70 mm

Weiß Art | Vielfalt in Weiß!

Dezente Rillenfräsungen geben der Tür ein individuelles Aussehen. Angenehm zurückhaltend und dennoch ansprechend, machen die Weiß-Art Motive aus jeder Tür ein Unikat. Wählen Sie aus einer Vielzahl von Motiven und gestalten ihre Tür nach ihrem Geschmack.



Modell Weiß Art | Typ 106 | Echtlack ähnl. RAL 9010 | Zarge eckig, 80 mm

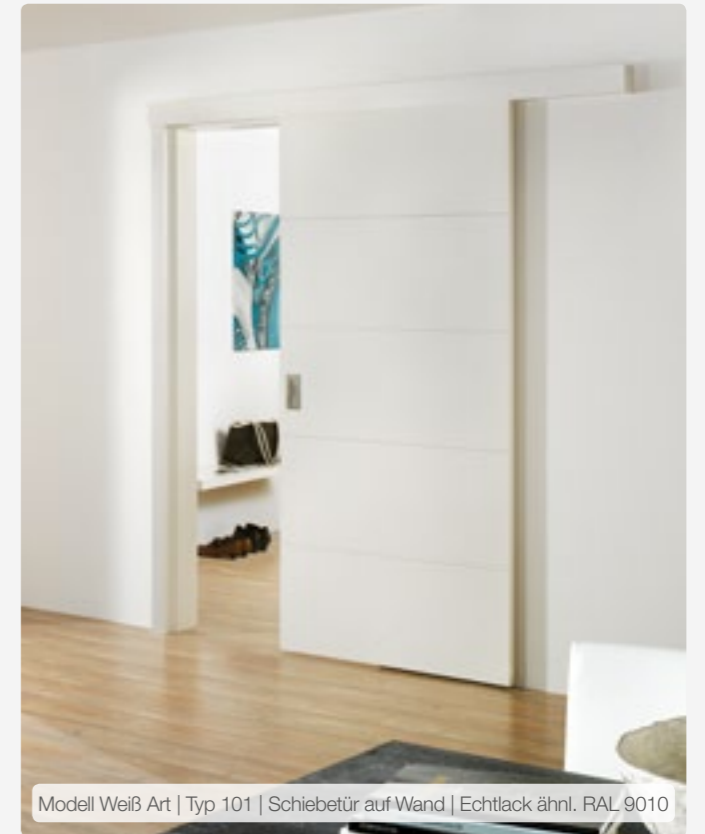

Modell Weiß Art | Typ 101 | Schiebetür auf Wand | Echtlack ähnl. RAL 9010

Weiß Art | Typenausführungen

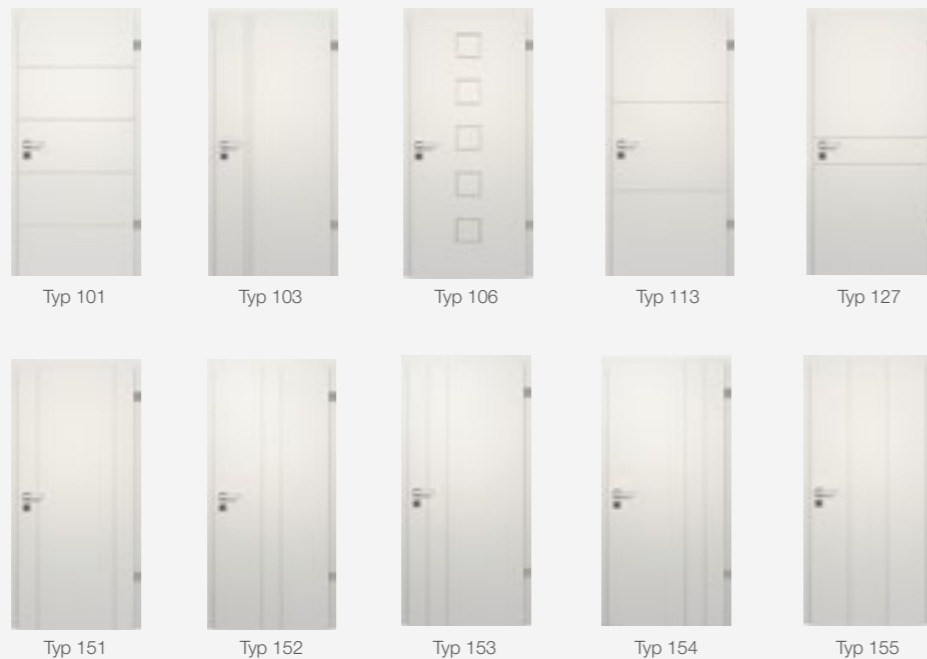
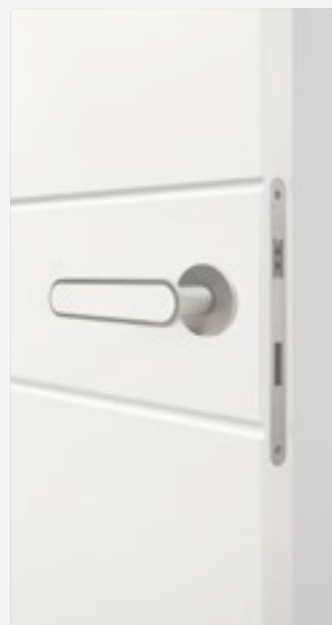

Typ 101

Typ 103

Typ 106

Typ 113

Typ 127

Typ 151

Typ 152

Typ 153

Typ 154

Typ 155



Typ 156

Typ 157

Typ 158

Typ 159

Typ 803

Typ 824

Typ 840

Typ 841

Typ 845

Typ 848

Typ 849



Lines Art – Neue Optik - neue Varianten!

Türen mit Rillenfräsungen verleihen einer lackierten Tür immer das besondere Etwas. Mit der neuen Variante **Lines Art**, die sich durch breitere und flachere Fräsungen gegenüber den bekannten Serien Weiß-Art und White Line auszeichnet, erhält das Tüblatt eine unaufgeregte und gleichmäßige Optik.



Modell Lines Art | Typ 288, stumpf | Echtlack ähnl. RAL 9016 | Zarge eckig, 70 mm

auch mit Smartkante
lieferbar

Lines Art | Querschnitt

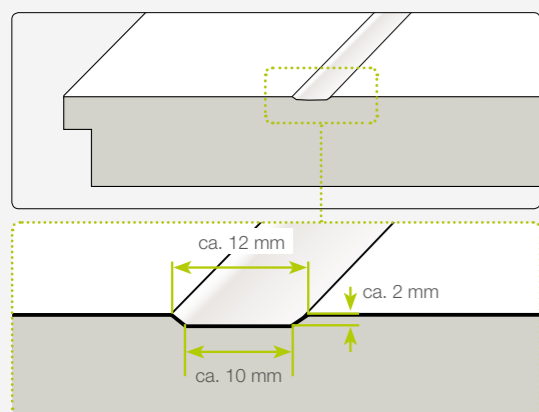

Lines Art | Typenausführungen



Lines Art | Typenausführungen



Lines Art – Feine Linien - schöne Formen.

Die neuen, exklusiven Lines Art Typen wurden perfekt auf die flach ausgeführten Rillenfräsungen abgestimmt. Nur so erhält diese Kollektion ihre unverwechselbare Optik.



Modell Lines Art | Typ 281, stumpf | Echtlack ähnl. RAL 9016 | Zarge eckig, 70 mm



Modell Lines Art | Typ 227, gefälzt mit **Smartkante** | Echtlack ähnl. RAL 9016 | Zarge mit **Smartkante**, 60 mm

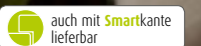

Lines Art | Details



Die flach ausgeführten Rillenfräsungen wirken besonders elegant und lassen saubere und glatte Übergänge, auch bei sich kreuzenden Linien, zu.

Designabstimmung im Detail

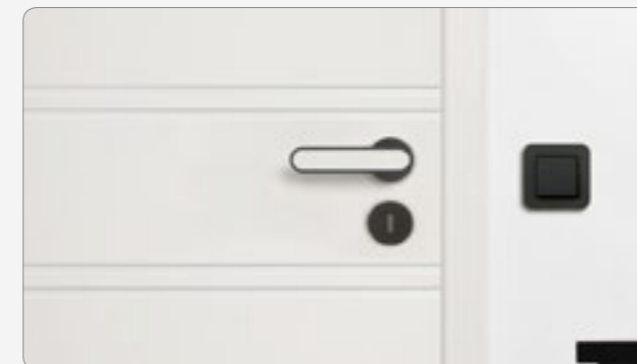

Oft sind es die kleinen Details, die perfektes Design ausmachen. Hier ist der Türdrücker in Form und Farbe auf den Lichtschalter abgestimmt.

Arondi | Plug In



ORIGINAL
DESIGNverbund

Der Designverbund unserer Produktmarken licht & harmonie – dem Spezialisten für Ganzglastüren – und HGM mit den innovativen Echtlack-Türen, ermöglicht die Kombination verschiedener Materialien bei gleichen Applikationsmotiven.



Lines Art | Typen im Designverbund mit I&h Ganzglastüren

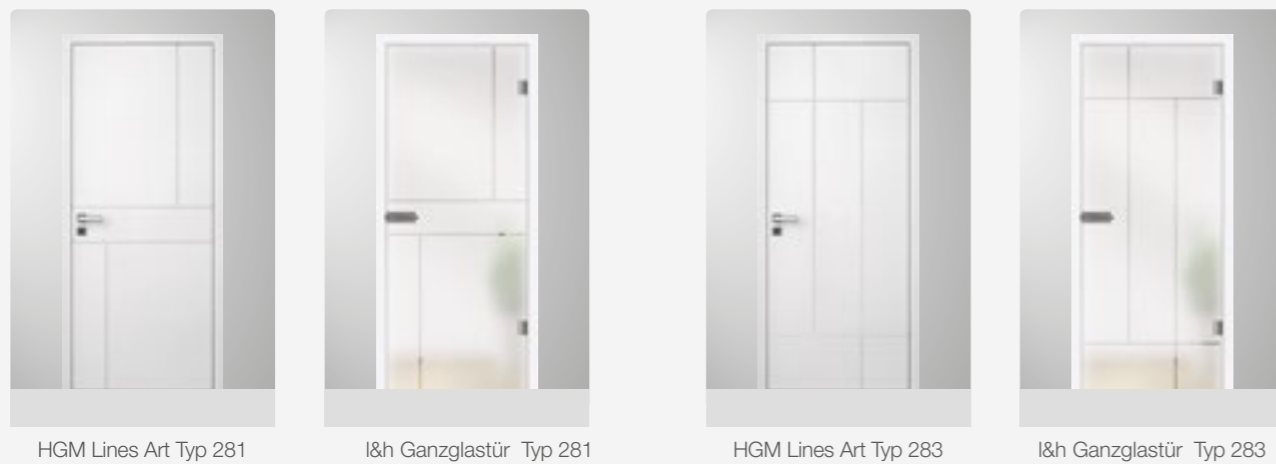

Alle Türen sind im Maß 860 x 2110 mm dargestellt. Bei anderen Türhöhen ergibt sich eine geänderte Optik. Alle Glastürabbildungen mit **Impuls GTG Beschlagset**.

licht & harmonie.

HGM
100% ECHT



Alle Lines Art -Typen auch als I&h Ganzglastüren im Designverbund erhältlich.



Lines Art | Typen im Designverbund mit I&h Ganzglastüren „linesPlus“

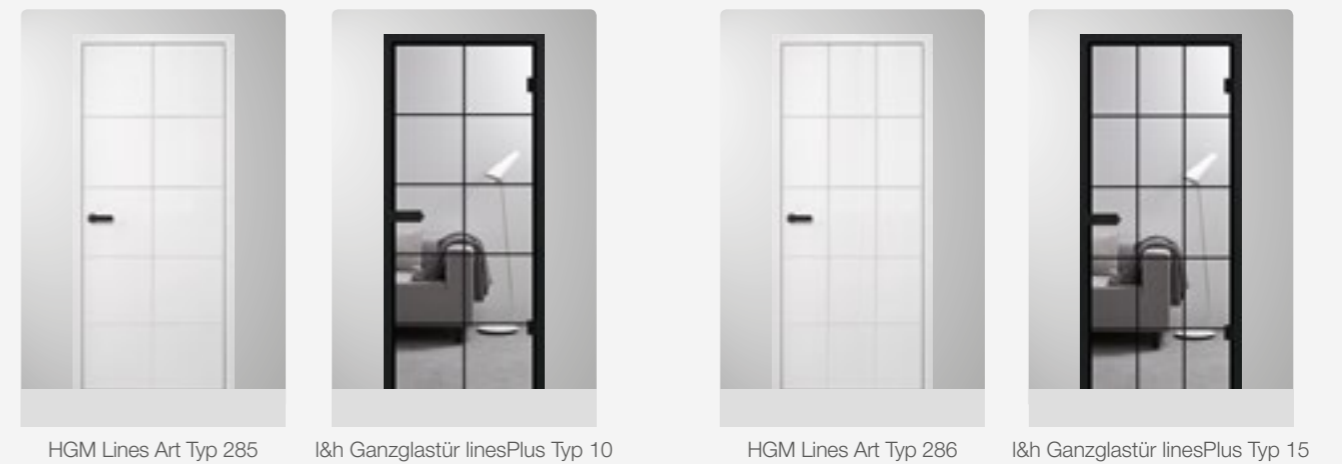

Alle Türen sind im Maß 860 x 2110 mm dargestellt. Bei anderen Türhöhen ergibt sich eine geänderte Optik. Alle Glastürabbildungen mit **Impuls GTG Beschlagset**.

Lines Sprossen – Leichtigkeit und Transparenz

Die Lines-Sprossen sind die ideale Ergänzung zu dem Lichtausschnitt LA 110 der eine maximale Glasfläche und damit größtmögliche Transparenz bietet. Die schmalen Sprossen nehmen die Formensprache der **Lines Art** Serie auf und geben der Tür dadurch eine moderne Note.



Modell Glatt | Schiebetür 2-flügelig mit 2 feststehenden Seitenteilen | Lichtausschnitt LA 110 | Lines-Sprossen - Glas Float grau | Echtlack Dunkelgrau



Modell Glatt mit Lichtausschnitt LA 110, stumpf | Lines-Sprossen - Glas Float Bronze | Echtlack ähnl. RAL 9016 | Zarge eckig, 70 mm

Lines Sprossen | Echtlack



Echtlack Seidengrau
Lines-Sprossen - Glas
Float hell



Echtlack Dunkelgrau
Lines-Sprossen - Glas
Float grau

ECHTLACK Kollektion

Zur perfekten Farbabstimmung lackieren wir auf Wunsch jeden Farbton aus der NCS- oder RAL-Farbkollektion. Damit können Sie Türblatt und Zarge exakt auf Ihr Interieur abstimmen. Das ist grenzenlose Farbvielfalt ohne Kompromisse.

Lines Sprossen | Echtholz

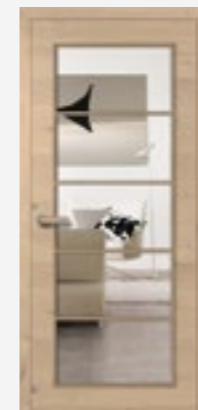

Eiche Perla astig quer
Lines-Sprossen - Glas Float hell



Eiche Bourbon geplankt,
Lines-Sprossen - Glas Satinato

Kollektion »ECHT Natur geplankt«



Eiche Perla geplankt Eiche Natur geplankt Eiche Bourbon geplankt Eiche Smoke geplankt

Kollektion »ECHT Astig«



Eiche Perla astig Eiche Natur astig Eiche Bourbon astig Eiche Smoke astig



Modell Linea-Art | Typ 127 | 2-flügelig, stumpf | Echtlack ähnl. RAL 9010 | Applikation Schwarz

Linea Art – Typen



Weitere Applikationstypen möglich. Fragen Sie Ihren Fachhändler.

Linea Art – Feinste Linienführung

Extravagante Lösungen lassen sich mit dem Türenmodell Linea verwirklichen: Lineare, eingelassene Applikationen, z.B. in edlem Schwarz, schmücken dezent das Türblatt. Die Applikationen sind auch in Chrom-Look und Edelstahl-Look lieferbar.



Modell Linea-Art | Typ 101, gefälzt | Echtlack ähnl. RAL 9016 | Applikation Schwarz | Zarge eckig, 70 mm

Elisse ›Black‹ Drücker

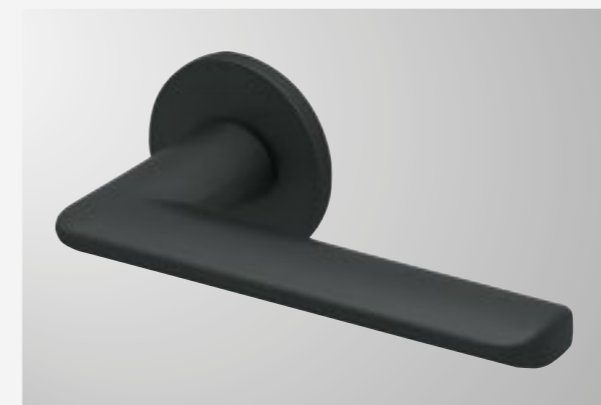

Schwarz-Weiß Gegensätze ziehen sich an

Die Kombination der Kontrastfarben Schwarz und Weiß ist schon immer ein großes Thema. Warum geht Schwarz-Weiß immer und ist so beliebt? Ganz einfach: Weil diese Kombination edel, puristisch und zeitlos ist und man beim Einrichten so gut wie nichts falsch machen kann. Die schwarzen Linea Applikationen, der elegante, schwarze Drücker „Elisse“ und die schwarzen Bänder sind wie für einander gemacht und setzen zu dem weißen Türblatt perfekte Akzente.

Linea Art – Vielfalt für individuelle Gestaltung

Feine Linien als Kontrast zu den glatten Türoberflächen sind ein optimales Gestaltungsmittel und geben der Tür ihre besondere Optik. Dadurch lassen sich spannende und kontrastreiche Effekte erzielen.



Modell Linea-Art | Typ 156 | stumpf
Echtlack ähnl. RAL 9016 | Applikation Schwarz



Modell Linea-Art | Typ 158 | gefälzt
Echtlack Seidengrau | Applikation Schwarz



Modell Linea-Art | Typ 157 | stumpf
Echtlack Dunkelgrau | Appl. Edelstahl-Look

Linea Art – Applikationsfarben

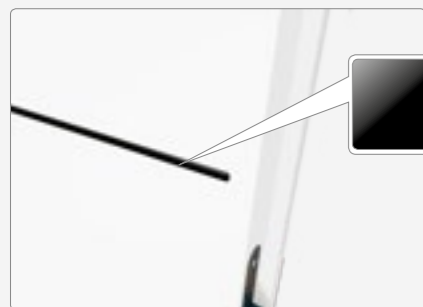

Linea Applikation Schwarz

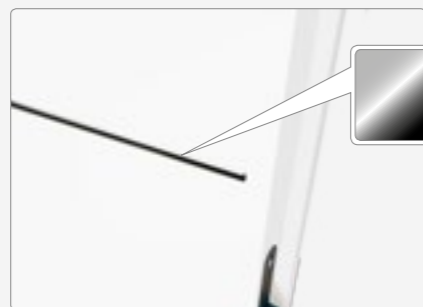

Linea Applikation Chrom-Look

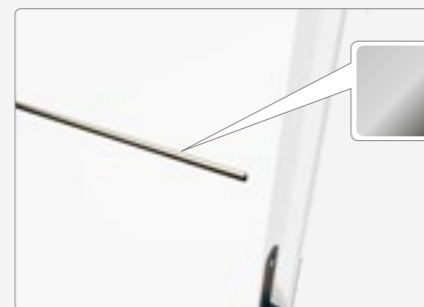

Linea Applikation Edelstahl-Look



Modell Linea-Art | Typ 845, stumpf | Echtlack Dunkelgrau | Applikation Edelstahl-Look | Zarge alumin impulse, Edelstahl Finish

Linea Art – Querschnitt

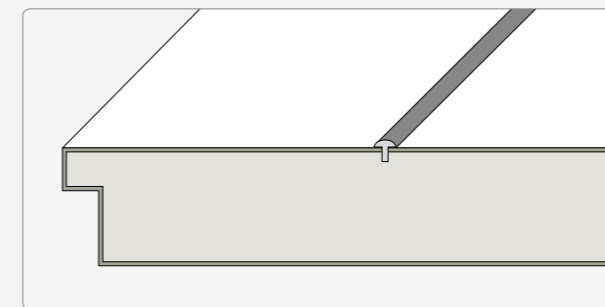

Der in verschiedenen Oberflächen erhältliche Linea-Keder wird in das Türblatt eingelegt.

ORIGINAL DESIGN**verbund**

Die Linea Applikationen sind auch im HGM Echtholz- und -Echtlack Programm erhältlich. Auf den nächsten Seiten sind weitere Beispiele von dem markenübergreifenden Designverbund und weiteren Applikationsmöglichkeiten dargestellt.

Retro Art – Besondere Kombinationen

Eine besondere Spannung entsteht durch das Zusammenspiel der Applikationsfarbe mit der Türblatt-Oberfläche. Hierdurch lassen sich dezente Akzente setzen aber auch auffällige Effekte erzielen. Die Typenausführung trägt ebenso zum harmonischen Zusammenspiel der Formen und des Materials bei.



Modell Retro Art | Typ 127, Applikation Edelstahl-Look, 2-flügelig, stumpf | Weißlack ähnl. RAL 9016 | Zarge eckig, 70 mm **Echtlack**[®] by HGM



Echtlack[®] by HGM Modell Retro Art | Typ 881/200 - Applikation Hirnholz, stumpf | Weißlack ähnl. RAL 9010 | Zarge eckig, 70 mm

Retro Art – Querschnitt

In verschiedenen Oberflächen und Abmessungen werden die Applikationen bündig in das Türblatt eingelassen.

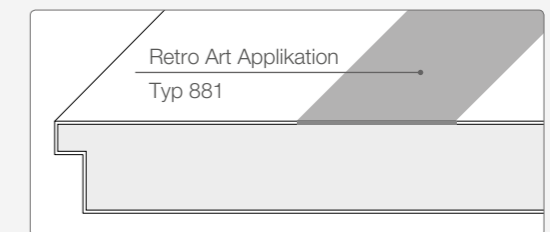
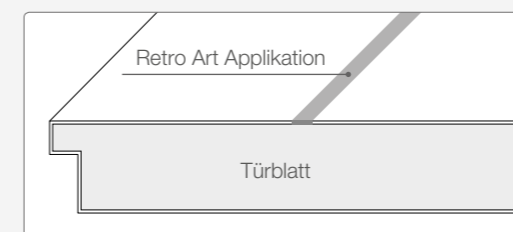

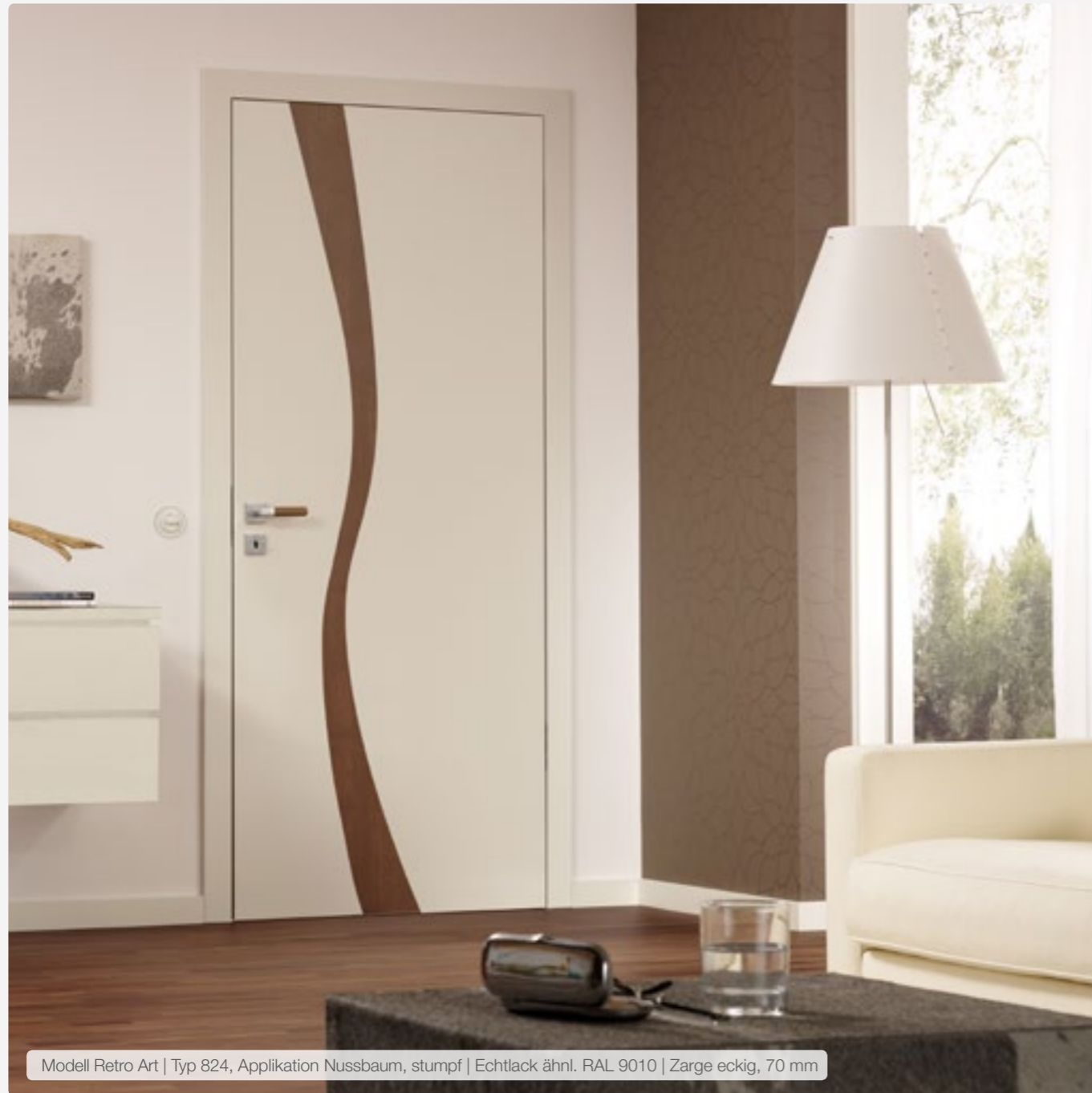

Modell Retro Art | Typ 824, Applikation Nussbaum, stumpf | Echtlack ähnl. RAL 9010 | Zarge eckig, 70 mm

Retro Art | Typenausführungen

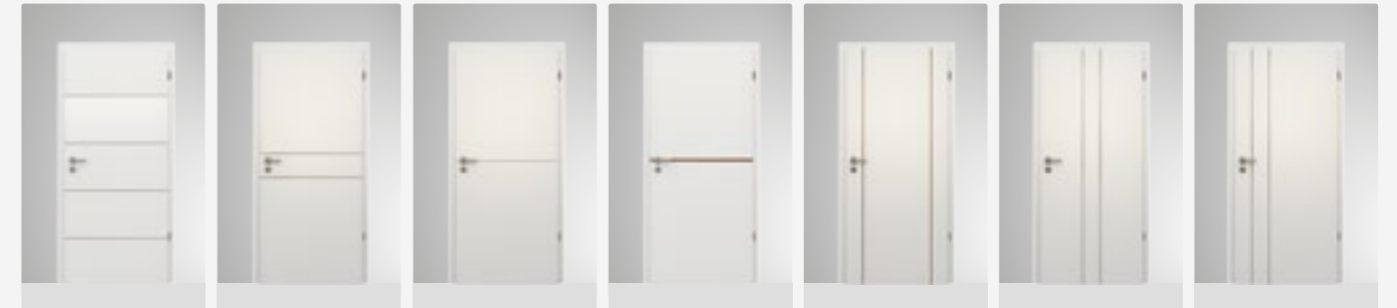

Typ 101 Typ 127 Typ 135 Typ 135/25 Typ 151 Typ 152 Typ 153



Typ 154 Typ 155 Typ 156 Typ 157 Typ 158 Typ 159 Typ 824

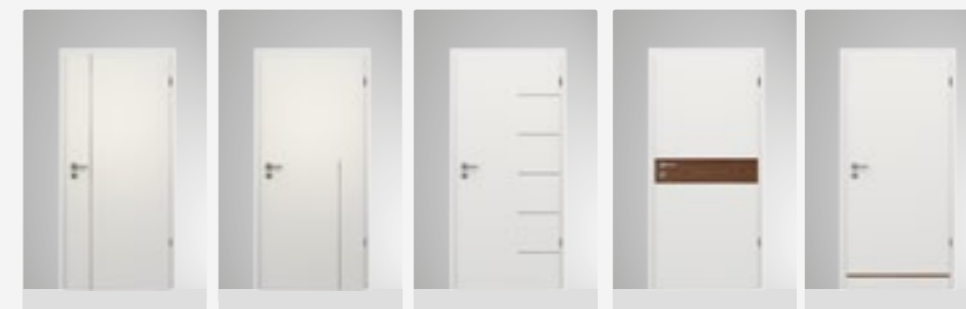

Typ 840 Typ 841 Typ 845 Typ 881/200 Typ 950/25

Retro Art – Applikationen

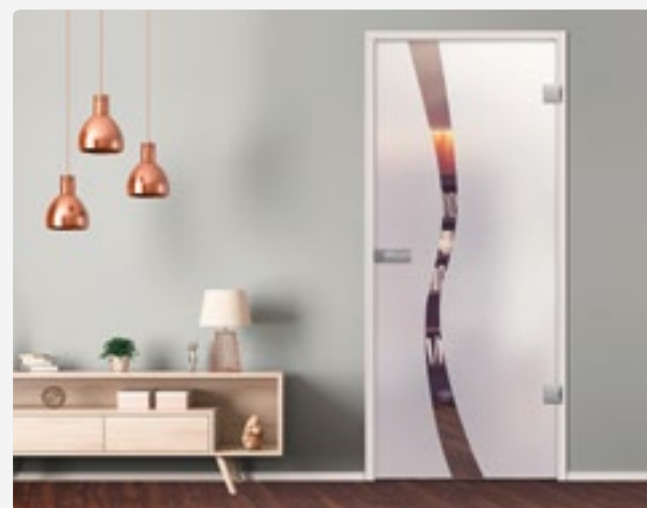
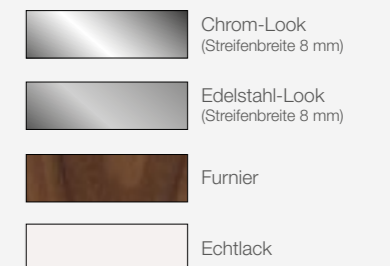

licht & harmonie Ganzglastür mit Glasdesign im Designverbund

ORIGINAL DESIGNverbund

Durch den Designverbund lässt sich oberflächen- und materialübergreifend ein gemeinsames Designkonzept schaffen. Wählen Sie ihr Lieblingsdesign und setzen Sie es gekonnt in Szene.

ORIGINAL DESIGNverbund



Weiß Art / White Line / Lines Art: Rillenfräsungen

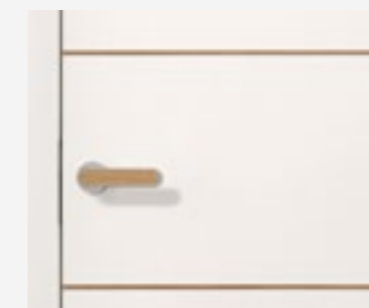

Retro Art: Applikationen

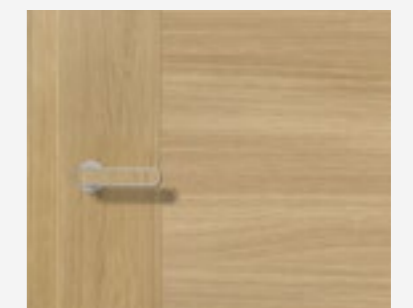

Furnier Art: Furnierkombinationen

PURO 40 – Wandflächenbündiges Zargensystem

Die Aluminiumzarge ohne wandseitigen sichtbaren Aluminiumrand hat sich bewährt. Durch die in dem Zargensystem integrierten Halterungen für das einklickbare Putznetz, die Eckverbinder und Distanzschienen, ist eine einfache Montage gewährleistet. Das einklickbare Putznetz verhindert Haarrissbildung.



PURO 40 | Standard

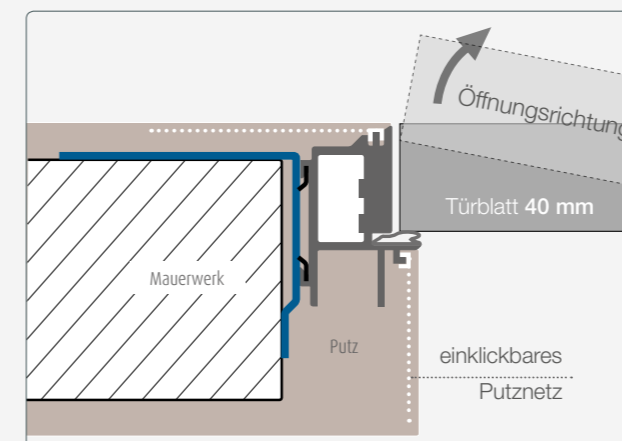

PURO 40 | Invers

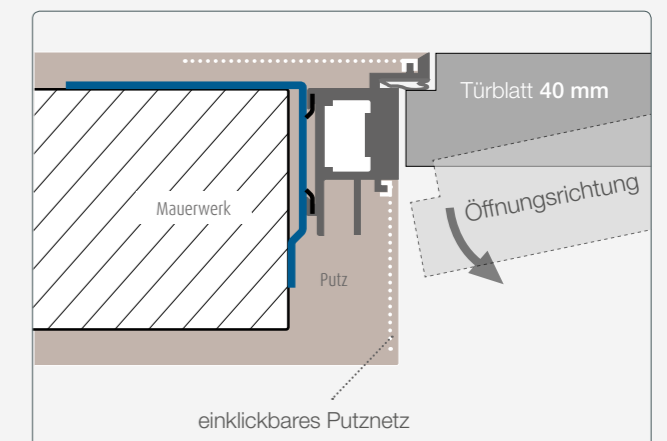

HGM ECHTLACK - Kollektion 2021/2022



Seit vielen Jahren wird das HGM Echtlack Programm durch die farbige Oberflächen ergänzt. Die besonders im Trend liegenden Grau- und Anthrazit-Farbtöne eignen sich perfekt, um dem Interieur einen besonderen Akzent zu verleihen. Darüber hinaus sind alle weiteren Farbtöne aus der RAL- und NCS- Farbkollektion lieferbar.



Echtlack Weiß **RAL 9010**

Echtlack Weiß **RAL 9016**

Echtlack **Seidengrau**
(ähnl. NCS S 1500 N)

Echtlack **Dunkelgrau**
(ähnl. DB 703)

Die vier häufigsten Weiß- und Grautöne, die eine optimale Farbabstimmung mit Fenstern, Möbeln, Küchen usw. ermöglichen, bieten wir als Echtlack Kollektion 2021/2022 an.

Modernste Technik für gleichbleibend perfekte Qualität



HGM Farbwelt

Die HGM Echtlack Kollektion garantiert mit der exklusiven 6-fach Lackierung ein Höchstmaß an Qualität. Damit auch bei der Farbauswahl keine Kompromisse gemacht werden müssen, lackieren wir auf Wunsch jeden Farbton nach RAL- oder NCS-Farbkarte.



Modell Weiß-Art | Typ 101, stumpf | Echtlack ähnl. RAL 7021 Schwarzgrau | Zarge eckig, 70 mm

Echtlack[®] by HGM

ECHTLACK Kollektion – Grenzenlose Vielfalt.

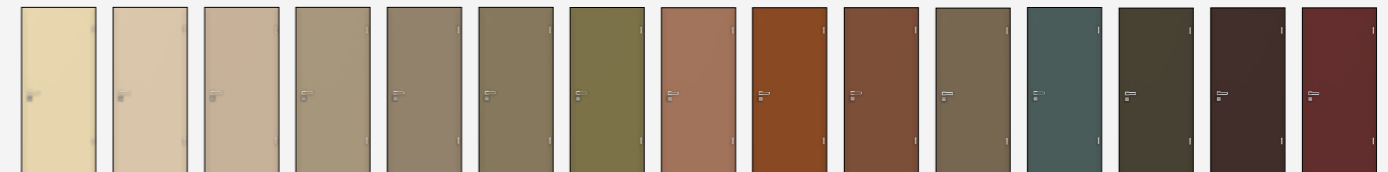

Zur perfekten Farbabstimmung lackieren wir auf Wunsch jeden Farbton aus der NCS- oder RAL-Farbkollektion. Damit können Sie Türblatt und Zarge exakt auf Ihr Interieur abstimmen. Das ist grenzenlose Farbvielfalt ohne Kompromisse.

Farbabstimmung bis ins Detail

Erst die perfekte Kombination von Farben und Materialien erzeugt ein harmonisches Wohnambiente. Farben spielen dabei eine entscheidende Rolle, denn sie haben starken Einfluss auf das Wohlbefinden in ihrer Umgebung. Mit der HGM Farbkollektion stehen alle Möglichkeiten offen, die Innentüren auf das Interieur abzustimmen.



Modell Classique Nouveau 1 - Variante A | Typ 1100, stumpf mit Sandwichkante amerik. Nussbaum | Echtlack NCS S 1505 Y40R ›Vision‹ | Zarge eckig 70 mm



NCS – Natural Colour System®
NCS S 1505 Y40R | ›Vision‹



ECHTLACK – im GIRA Designverbund.

Das Thema Designabstimmung wird beim Bauen und Einrichten immer wichtiger. Ob Fenster, Heizkörper, Küchenfronten und vieles mehr - alles wird farblich aufeinander abgestimmt oder kombiniert. Neben fast jeder Innentür findet sich ein Schalter, eine Steckdose oder ähnliches. Da liegt es nahe, beides aufeinander abzustimmen. Wenn es nicht die ganze Tür sein soll, wie wäre es dann mit einem unsrerer „Plug In“ Drücker?



Türblatt, Zarge, Drücker-Inlay und Schalter im gleichen Farbton!

GIRA

Gira E2, Reinweiß matt Gira E2, Grau matt Gira E2, Anthrazit Gira E2, Schwarz matt

Die Möglichkeit das Tür-Element nach RAL- oder NCS-Farbtönen zu lackieren lässt eine perfekte Farbabstimmung zu. Das gilt natürlich auch für die ›Plug In‹ Inlays beim **Quadro-** und **Arondi-**Drücker.

Quadro ›Plug In‹ Edelstahl-Optik, Inlay Gira schwarz matt

Arondi ›Plug In‹ Edelstahl-Optik, Inlay Gira schwarz matt

GIRA

Gira E3 Sand Soft-Touch, Tastschalter Reinweiß glänzend Gira E3 Hellgrau Soft-Touch, Tastschalter Reinweiß glänzend Gira E3 Grau Soft-Touch, Tastschalter Anthrazit Gira E3 Dunkelgrau Soft-Touch, Tastschalter Anthrazit

Schalter: Gira E3 ›Sand‹ / ›Reinweiß‹
Drücker: Arondi Black, Inlay ›Sand‹
Tür / Zarge: ›Weißblack‹

Schalter: Gira E3 ›Hellgrau‹ / ›Reinweiß‹
Drücker: Arondi Edelstahl, Inlay ›Weiß‹
Tür / Zarge: ›Hellgrau‹

Schalter: Gira E3 ›Grau‹ / ›Anthrazit‹
Drücker: Arondi Black, Inlay ›Anthrazit‹
Türblatt: ›Grau‹

Gira Esprit Bronze (PVD), Tastschalter Schwarz matt

Die Inlays für die Plug In Drücker sind auch in weiteren Materialien möglich.

Designstudie

ECHTLACK | Seidengrau (ähnl. S 1500 N)

Grautöne sind das neue Weiß! Ob als glatte Tür oder mit dezenten Rillenfräsungen, machen Türen in Seidengrau oder Dunkelgrau eine gute Figur. Dabei behalten Sie eine angenehme Neutralität, die sie zeitlos machen.



Modell Lines Art | Typ 281, stumpf | Echtlack „Seidengrau“ | Zarge eckig, 70 mm

Stiltüren / Art-Türen Seidengrau



Modell Classique Nouveau | Typ 2210, gefälzt | Echtlack „Seidengrau“



Weiß-Art Typ 156
Echtlack „Seidengrau“



Linea-Art Typ 156
Echtlack „Seidengrau“

ECHTLACK | Dunkelgrau (ähnl. DB 703)

Der Farbton **DB 703** ist der Trend-Farbton für Fenster, Haustüren oder Fassadenelemente. Türen in Dunkelgrau (ähnl. DB 703) sind die ideale Ergänzung für ein durchgängiges Farbkonzept.



Modell Glatt mit Lichtausschnitt LA 115, stumpf | Echtlack „Dunkelgrau“ | Zarge eckig, 70 mm

Art-Türen Dunkelgrau



Weiß-Art Typ 101
Echtlack „Dunkelgrau“



Linea-Art Typ 157
Echtlack „Dunkelgrau“

Drücker Quadro ›Plug In‹

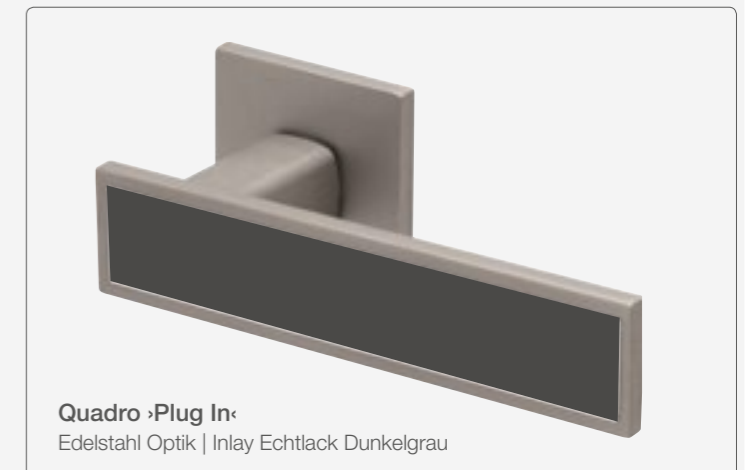

Quadro ›Plug In‹
Edelstahl Optik | Inlay Echtlack Dunkelgrau



Classique Nouveau

Classique Nouveau – eine Tür, die Schlichtheit und Eleganz in sich vereint. Die besondere Fertigungsmethode der Classique Nouveau führt zu ihrer einzigartigen Optik, die durch die absolut eckig ausgeführten Kassetten hervorgerufen wird.

Modell Classique Nouveau 1 | Typ 1100, stumpf | Echtlack ähnl. RAL 9010 | Zarge eckig, 70 mm

Echtlack[®]
by HGM



Classique Nouveau | Typ 3340, vorne / mit Lichtausschnitt, Satinato, hinten | Echtlack ähnl. RAL 9016 | Zarge eckig, 70 mm

Classique Nouveau – Querschnitte



Türblatt mit gegenüber der Oberfläche etwa 3 mm zurückliegenden Feldern mit Füllungscharakter.



Die flächenbündige Glasleiste mit der leichten Schattenfuge passt optisch perfekt zur Geradlinigkeit der Tür.

Modell Classique Nouveau

Classique Nouveau – die Tür, die Schlichtheit und Eleganz in sich vereint. Die besondere Fertigungsmethode der Classique Nouveau führt zu ihrer einzigartigen Optik, die durch die absolut eckig ausgeführten Kassetten hervorgerufen wird.



Classique Nouveau | Typ 1100, gefälzt | Echtlack ähnl. RAL 9010 | Zarge eckig, 70 mm

Drücker Ellisse ›Black‹ **NEU!**

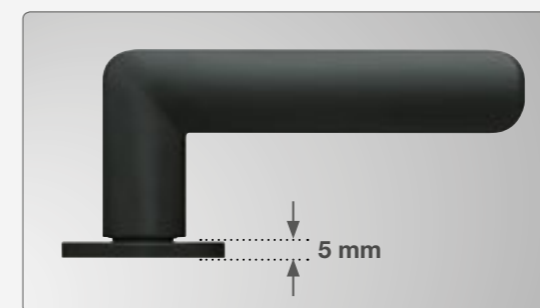

Bei den Ellisse Drückern sind die Rosetten nur 5 mm dick und wirken dadurch besonders elegant.

Durch die Kombination einer weißen Tür mit schwarzen Beschlägen wird eine optische Spannung erzeugt die sich im Wohnambiente perfekt aufgreifen lässt.



Echtlack[®] by HGM

Modell Classique Nouveau 1 | Typ 2210, 2-flg. stumpf, mit Lichtausschnitt, Glas Float hell | Echtlack ähnl. RAL 9010 | Zarge eckig, 1 Rille, 70 mm

Classique Nouveau

Typen



Lichtausschnitte

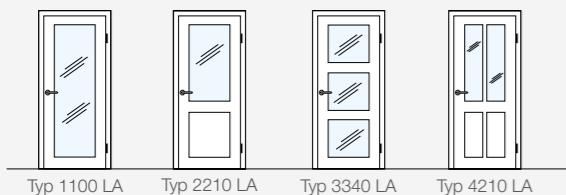

Sprossenrahmen

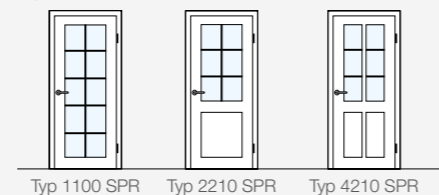

Classique Nouveau – Varianten

Die Variante A der Classique Nouveau vereint ebenso wie die Classique Nouveau 1 die klassische Optik mit modernen Wohnideen. Die doppelte Kassettierung wirkt leicht, unaufdringlich und macht diese Ausführung zu einem besonderen Designelement für jeden, der das Besondere liebt.



Classique Nouveau 1 - Die absolut eckig ausgeführte Kassettierung wird nicht geätzt, sondern mit Lasertechnik aus einer Platte herausgeschnitten, die später auf das Türblatt aufgeleimt wird. Nur so kann diese perfekte Eckausführung erzielt werden.



Classique Nouveau 1 Variante A - Die Variante A zeichnet sich durch eine zusätzliche Abstufung innerhalb der Kassettierung aus. Dieser optische Akzent passt perfekt zu dem geradlinigen Grundcharakter.



Classique Nouveau - Individuelle Gestaltungsmöglichkeiten

Der besondere Aufbau der Classique Nouveau Tür bietet neben der klassischen Stiltüroptik zahlreiche weitere Gestaltungsmöglichkeiten. Aufgrund der eingesetzten Laser-Technologie, lassen sich praktisch alle denkbaren Motive als Vertiefung auf der Tür darstellen.

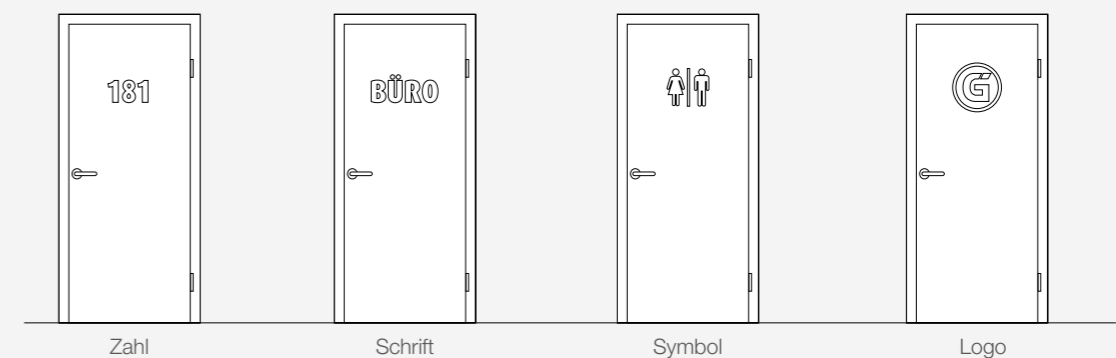

Classique light | Vertraute Optik modern gestaltet

Klassische, weißlackierte Stiltüren sind zeitlos und universell. Mit der Classique light Kollektion ist eine Modellreihe entstanden, die mit ihrer schlichten Eleganz bekannte Stiltürformen in die Gegenwart überträgt. Sie bilden den Preiseinstieg zur Classique Nouveau Serie, allerdings ohne Kompromisse, denn auch sie erhalten die gleiche Echtlack Qualität von HGM.

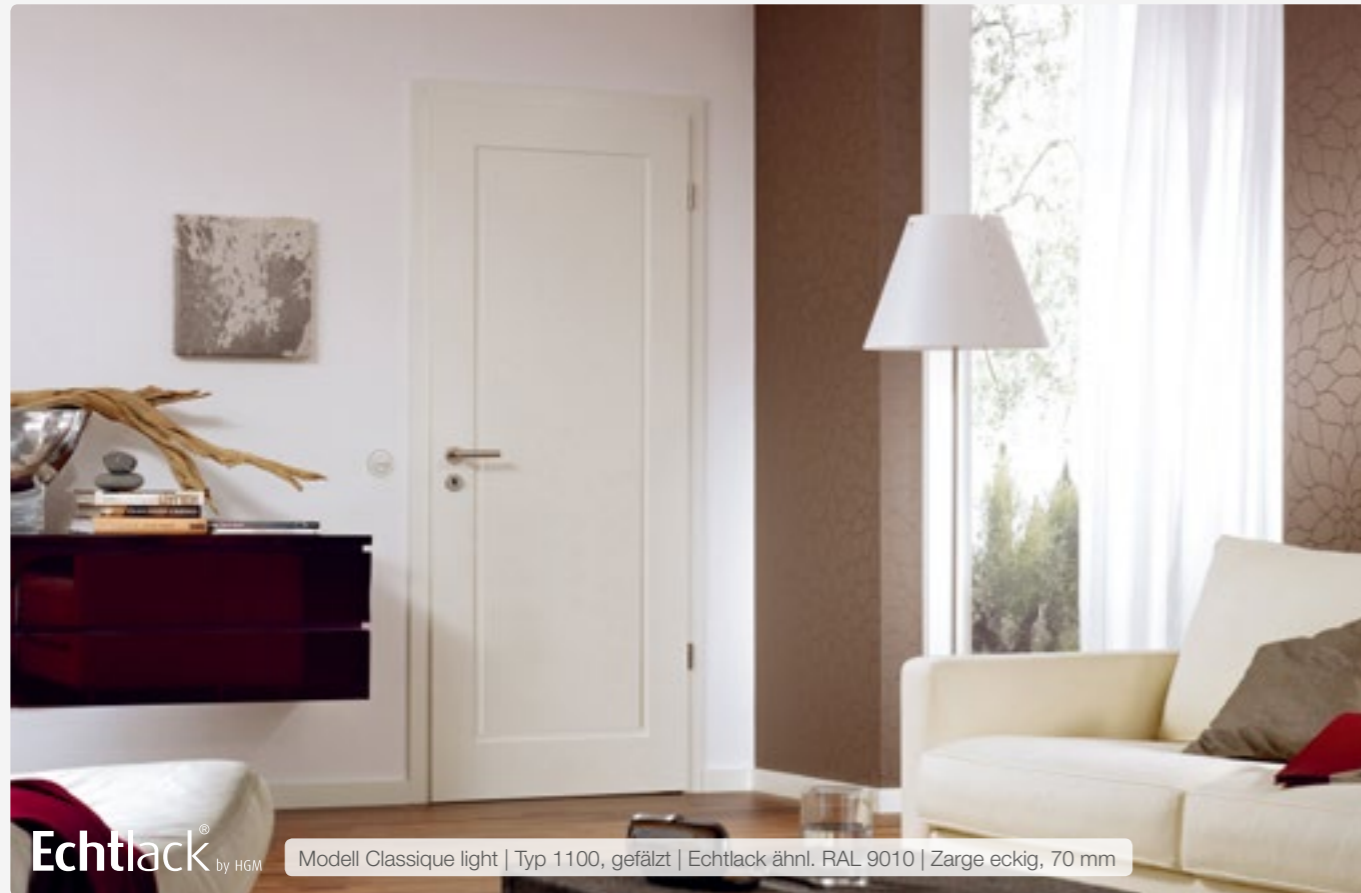

Echtlack[®] by HGM Modell Classique light | Typ 1100, gefälzt | Echtlack ähnl. RAL 9010 | Zarge eckig, 70 mm



Echtlack[®] by HGM Modell Classique light | Typ 2210 (vorn), Typ 2210 mit Lichtausschnitt, Glas Float hell (hinten) | Echtlack ähnl. RAL 9016 | Zarge eckig, 70 mm

Classique light - Typen | Lichtausschnitte

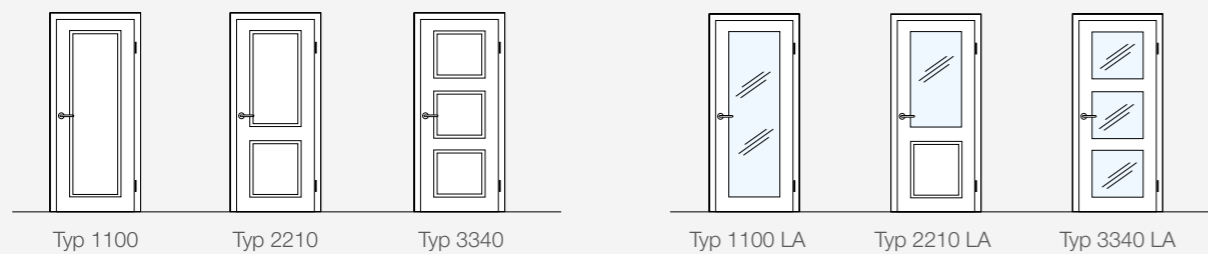

Classique light - Querschnitt



Türblatt mit vertieften Profilen



Lieferbar in den Normbreiten 610 / 735 / 860 / 985 mm und Normhöhen 1985 und 2110 mm.



Modell Fino | Typ 3340, stumpf | Echtlack ähnl. RAL 9016 | Zarge eckig, 70 mm

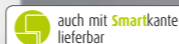

Fino - Querschnitt



Modell Fino mit Füllung

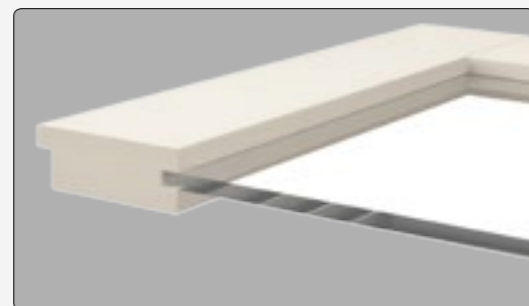

Modell Fino mit Verglasung

Modell Fino

Schlichtes, unaufgeregtes Design ist das Markenzeichen dieser modernen Stiltür. Die feine Linienführung bestimmt den Charakter. Die schmalen Friese erzeugen bei der Füllungstür die charakteristische Kassettenwirkung und bei der Lichtausschnitt-Tür eine maximale Glasfläche.



Modell Fino | Echtlack Seidengrau ähnl. NCS S 1500 N
Stumpf mit Lichtausschnitt, Glas Satinato und
Sprossenaufsatz „Quinto“



Modell Fino | Echtlack Dunkelgrau ähnl. DB 703
Stumpf mit Lichtausschnitt, Glas Float grau einseitig
satinert und Sprossenaufsatz „Quinto“

Fino - Typen

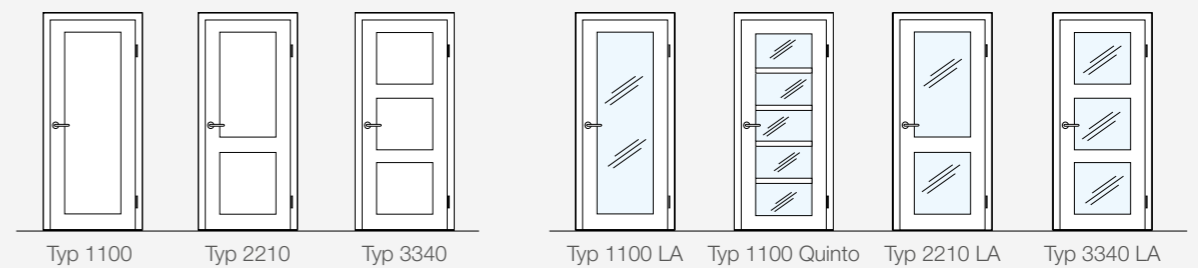



Park Lane

Luxus ist auch eine Frage der Verarbeitung und des Materials. Echte Luxusausführungen wie unser Modell ›Park Lane‹ erkennen Sie an den guten Eigenschaften. Sie sind nicht immer sichtbar, aber spürbar. Denn neben der meisterlichen Verarbeitung hat es diese Tür in sich: Ein dreischichtiger Spezialaufbau, bestehend aus einer Tischlerplatte als Träger, abgesperrt mit zwei MDF-Platten, sorgt für höchste Materialfestigkeit. Jahrzehntelange Formstabilität und ein sattes Schließgeräusch machen diese Tür im klassischen Design zu einem idealen Wohnpartner – auch für die Renovierung von Altbauten.

Modell Park Lane - Classic | Typ 4210 LA | Echtlack ähnl. RAL 9016 | Zarge Klassik Line, 88 mm

Echtlack[®]
by HGM

MODELL | Park Lane

Das Beste am Modell Park Lane ist das, was man nicht sieht. Der 3-schichtige Türblattaufbau aus Tischlerplatte und MDF sorgt für absolute Langzeitstabilität. Die Typenvielfalt macht das Modell Park Lane so einzigartig.



Modell Park Lane - Classic | Typ 5330 | Echtlack ähnl. RAL 9010 | Zarge Klassik Line

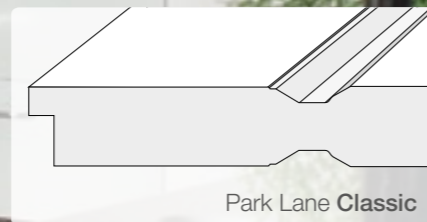

Park Lane **Classic**



Modell Park Lane - Elegance | Typ 4210 | Echtlack ähnl. RAL 9010 | Zarge Klassik Line

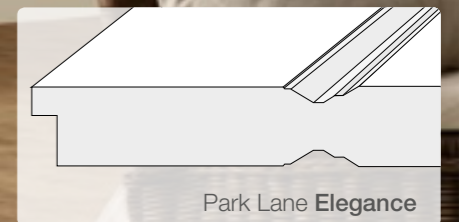

Park Lane **Elegance**

Park Lane - Typen



Türblattaufbau Park Lane



Querschnitt: 3-schichtiger Türblattaufbau

Das Beste am Modell Park Lane ist das, was man nicht sieht. Der 3-schichtige Türblattaufbau aus Tischlerplatte und MDF sorgt für absolute Langzeitstabilität.

Die bei den Varianten „Classic“ und „Elegance“ lieferbaren Brüstungsfräsungen runden das klassische Stiltürdesign ab.

MODELL | Park Lane

Weiß und Tageslicht – das ist eine Verbindung, die Transparenz und glasklare Ideen mit einem klassischen Stilgefühl verbindet. Lassen Sie Ihre Räume so in neuem Licht erstrahlen. Mit dem Modell Park Lane stehen Ihnen viele Möglichkeiten der Gestaltung mit Licht und Glas zur Verfügung.



Detail Schiebetür in Wand: Die perfekte Lösung, wenn es platzsparend zugehen soll.



Schiebetür und Drehtür - zwei Systeme im harmonischen Zusammenspiel.



Echtlack[®] by HGM

Modell Park Lane - Classic | Typ 2220 mit Sprossenrahmen | 2-flg. Schiebetür in Wand | Echtlack-ähnli. RAL 9016 | Zarge eckig mit 2 Rillen, 70 mm

Park Lane - Lichtausschnitte / Sprossenrahmen

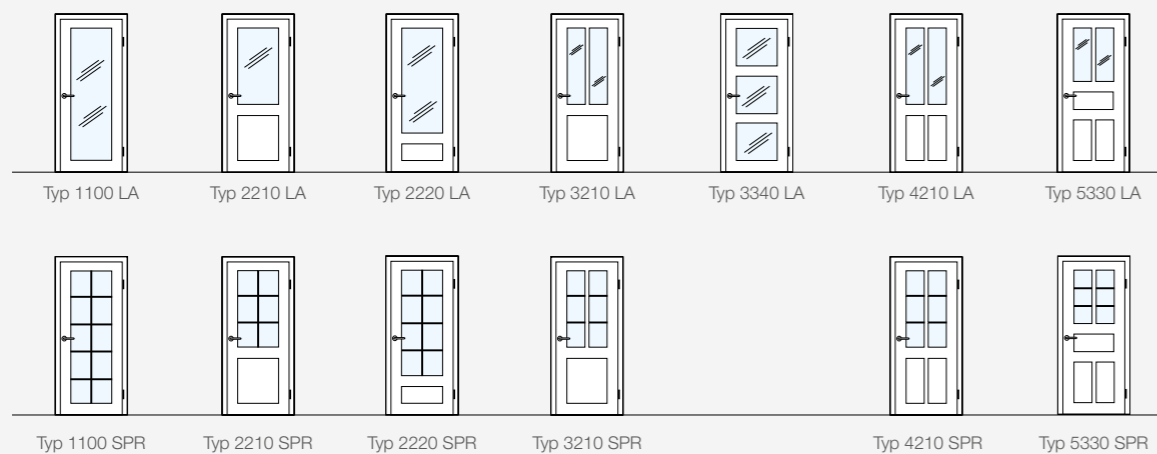

Park Lane **Trend**

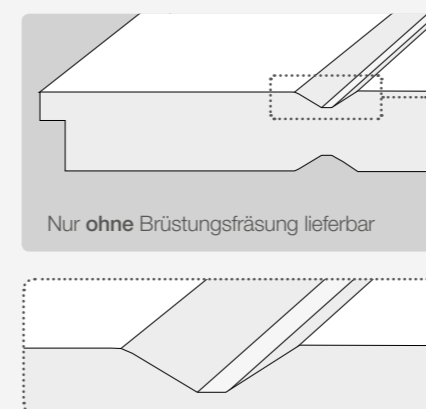

Park Lane **Classic**

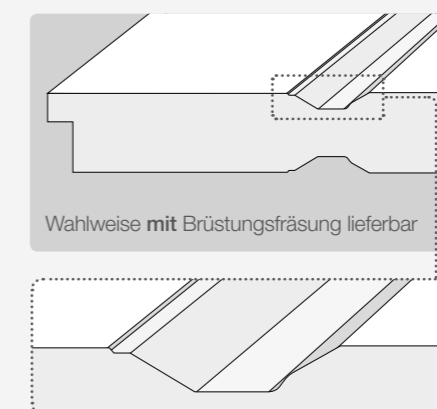

Park Lane **Elegance**

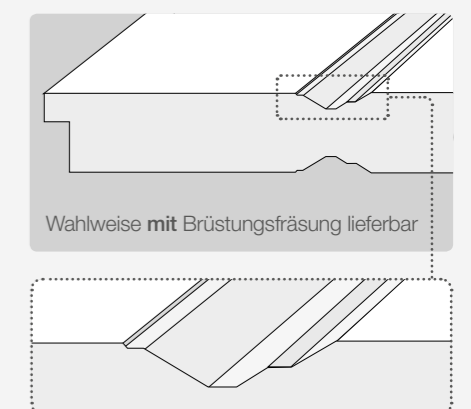



Nordland

Geeignet für klassische und moderne Einrichtungsideen ist diese Tür anpassungsfähig und flexibel einsetzbar. Auch wegen der Modellvielfalt, die wir Ihnen bieten: Um die lichtdurchflutete Atmosphäre skandinavischer Ideen aufzunehmen, erhalten Sie das Modell Nordland auch mit verschiedenen Lichtausschnitten.

Modell Nordland | Typ 3330 | Echtlack ähnl. RAL 9010 | Zarge Klassik Line, 88 mm

Echtlack[®]
by HGM

MODELL | Nordland

Diese klassische Stiltür zeichnet sich durch ihre große Modellvielfalt aus. Die verschiedenen Kassettierungen geben der Tür jeweils eine eigene Optik. Sämtliche Varianten sind mit Lichtausschnitt oder Sprossenrahmen lieferbar und lassen sich ganz nach Wunsch mit Klarglas oder unterschiedlichen, satinierten Gläsern ausstatten.



Durch die charakteristische Profilierung lässt sich das Modell Nordland ideal mit einer profilierten Zarge kombinieren.



Ein Lichtausschnitt mit Sprossenrahmen unterstreicht den typischen Landhaus-Charakter.

Nordland - Querschnitt



Rahmentürkonstruktion mit eingesetzten Füllungen, Rahmenfriesen aus MDF

Nordland - Typen

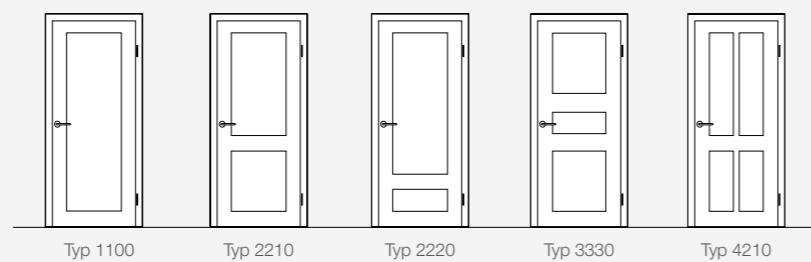

Typ 1100

Typ 2210

Typ 2220

Typ 3330

Typ 4210



Echtlack[®] by HGM

Modell Nordland | Typ 4210, 2-flügelig, mit Lichtausschnitt, Glas Float hell | Echtlack ähnl. RAL 9010 | Zarge Klassik Line, 88 mm

Nordland - Lichtausschnitt | Sprossenrahmen



Typ 1100 LA

Typ 2210 LA

Typ 2220 LA

Typ 3330 LA

Typ 4210 LA

Typ 1100 SPR

Typ 2210 SPR

Typ 2220 SPR

Typ 3330 SPR

Typ 4210 SPR



Kiel



Echtlack by HGM | Modell Kiel | Typ 2220 | 2-flg. mit Sprossenrahmen | Echtlack ähnl. RAL 9010 | Zarge rund mit Falzleiste Typ B, 60 mm

Kiel - Varianten

Typen

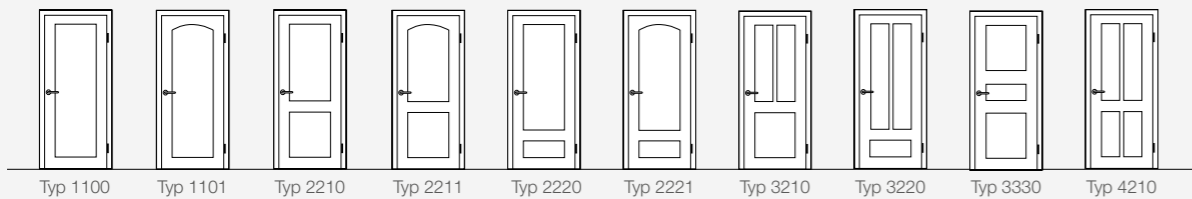

Diese Modellreihe ist auch mit **ECHTHOLZ** Oberfläche möglich. **Siehe Seite 152**

MODELL | Kiel

Die profilierten Leisten dieses Stiltürmodells geben ihr das besondere Gesicht. Viele verschiedene Möglichkeiten bei der Aufteilung bestimmen die jeweilige Optik, ohne dabei den Grundaufbau zu beeinflussen. Aus diesem Grund kann das Modell Kiel auch mit allerlei Funktionen wie Feuerschutz, Einbruchhemmung, Schallschutz uvm. zusätzlich ausgestattet werden.



Modell Kiel | Typ 2210 | Echtlack ähnl. RAL 9010 | Zarge rund, 60 mm

Lichtausschnitte

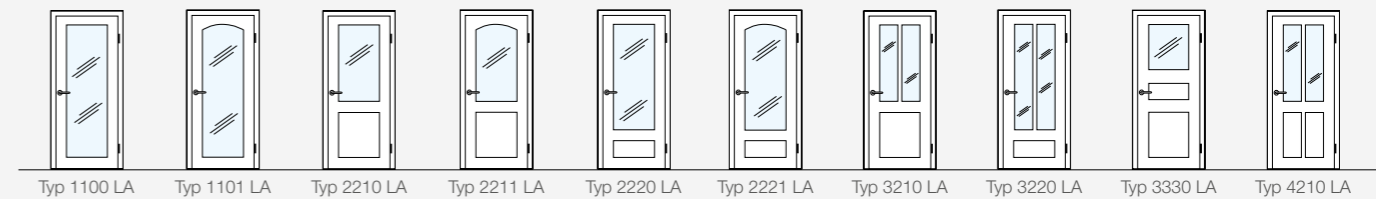

Sprossenrahmen

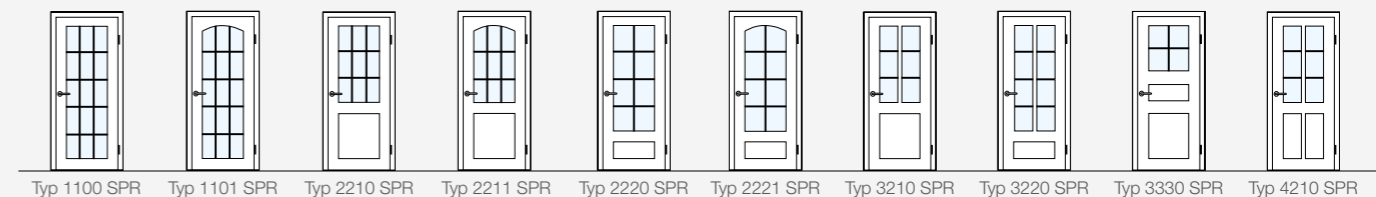

Madison

Der Beweis, dass der klassische Stiltürentwurf absolut zeitlos ist. Denn das Modell ›Madison‹ macht auch in einem absolut modernen und trendigen Umfeld eine gute Figur.



Modell Madison | Typ 3330 | Echtlack ähnl. RAL 9010 | Zarge mit **Smartkante**, 60 mm

Echtlack[®] by HGM

Madison - Typen und Lichtausschnitte

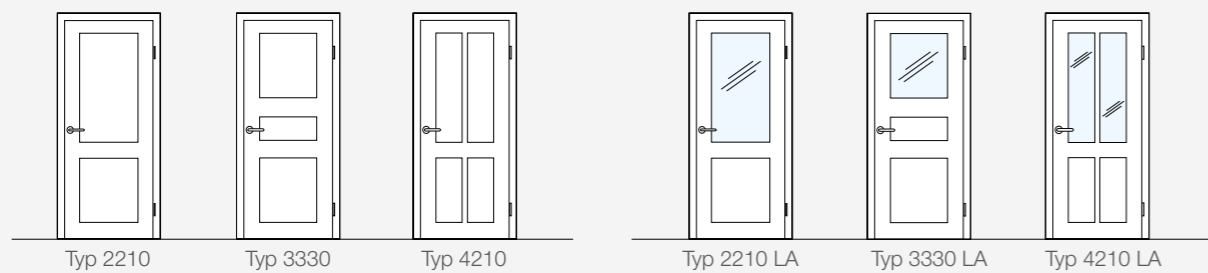

Lieferbar in den Normbreiten 610 / 735 / 860 / 985 mm und Normhöhen 1985 und 2110 mm.

MODELL | Madison

Der klassische Stiltürentwurf für alle, die Schönheit und Funktionalität miteinander verbinden wollen. Natürlich überzeugt diese Tür auch mit ihrem Innenleben. Auch hier haben wir an hochwertigem Material nicht gespart. Röhrenspanplatten bieten verbesserten Schallschutz und sichern unsere HGM-Qualität. Madison ist lieferbar in drei Aufteilungsvarianten und in den gängigen Tür-Norm-Maßen - auch 2-flügelige Ausführungen und Schiebetüren sind möglich. Setzen Sie stilvolle Akzente und wohnen Sie transparenter mit Lichtausschnitten und Sprossenrahmen.



Modell Madison | Typ 2210, 2 flügelig mit Sprossenrahmen und Klarglas
Echtlack ähnl. RAL 9016 | Zarge mit **Smartkante**, 60 mm



Das tiefgezogene Profil beim Modell »Madison« bildet die charakteristische Stiltüroptik

Madison - Sprossenrahmen

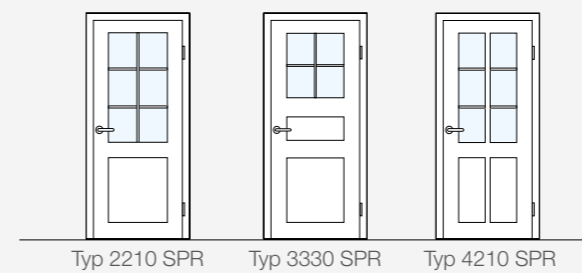

Madison - Querschnitt



Türblatt mit innen liegenden Hohlprofilen,
Einlage aus Röhrenspanplatten

Romantik



Modell Romantik | Typ 3220 mit Sprossenrahmen, Facettglas | 2-flg. | Weißlack ähnl. RAL 9010 | Zarge 70 mm **Echtlack** by HGM

Romantik - Varianten

Typen

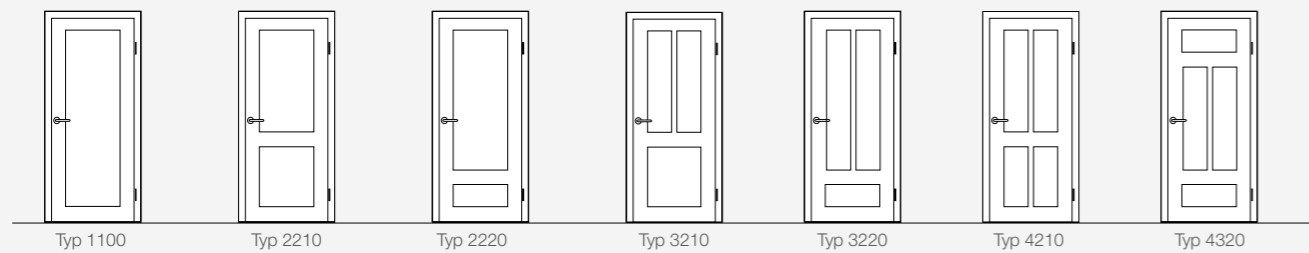

MODELL | Romantik

Eine Tür ist nicht nur Bestandteil Ihrer Inneneinrichtung. Sie trägt auch entscheidend zur Stimmung im Wohnraum bei. Nicht nur die Frage, ob Sie eine Tür mit Lichtausschnitt wählen und so mehr Helligkeit in den Raum lassen, entscheidet über die angenehme Atmosphäre.



Modell Romantik | Typ 3210 | Echtlack ähnl. RAL 9010 | Zarge eckig, 70 mm Wandanschlussleiste Typ P 20



Detail:
Wandanschlussleiste P 20



Die passende Fußleiste macht den Gesamteindruck perfekt.

Lichtausschnitte



Sprossenrahmen

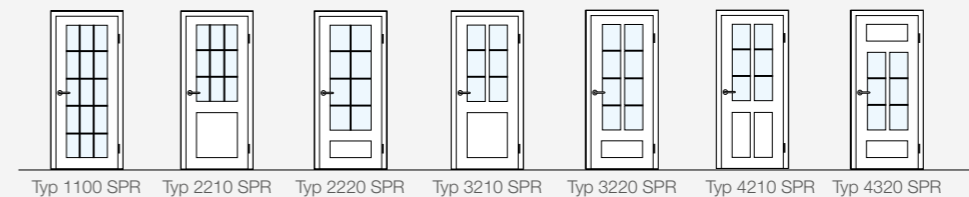

Romantik - Querschnitt

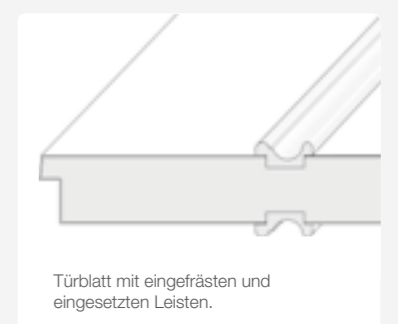

Türblatt mit eingefrästen und eingesetzten Leisten.

Baron



BARTELS
SCHLEIFLACK

Modell Baron, Variante Klassik | Typ 2210 | Schleiflack ähnl. RAL 9010 | Zarge eckig 70 mm mit FZL Typ B

Baron - Typen

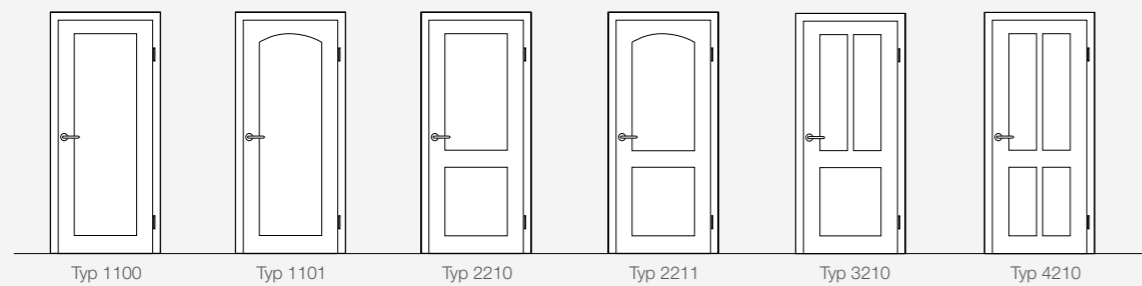

Diese Modellreihe ist auch mit **ECHTHOLZ** Oberfläche möglich. **Siehe Seite 153**

MODELL | Baron

Diese Tür ist seit vielen Jahren im HGM Programm und darf sich auf eine ausgefeilte, handwerkliche Tradition verlassen. Die gediegene Optik ist ein Glanzpunkt in jedem stilvollen Interieur. Die Echtlack-Ausführung wird bei der Exklusivmarke BARTELS gefertigt und erhält dort ihre perfekte Schleiflackoberfläche. Nach wie vor ist das Modell »Baron« ein Meisterstück – sowohl im klassischen Landhaus, der großzügigen Etagenwohnung oder auch für die Renovierung von Altbauten.

Sie haben zusätzlich die Wahl aus zwei verschiedenen Füllungsvarianten. Diese geben Ihrer Tür jeweils ein eigenständiges Erscheinungsbild.

Baron - Füllungsvarianten



Variante »Klassik«



Variante »Contour«

Baron - mit Verglasung



Türblatt mit eingelegtem Glas und Glashauteisen.

Lichtausschnitte

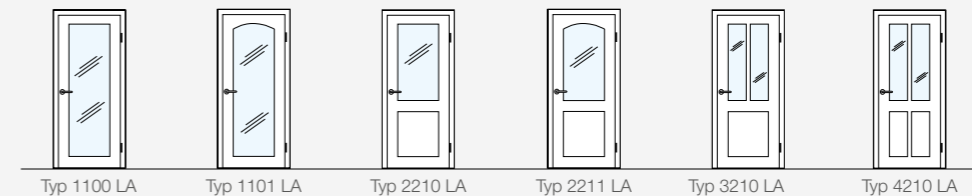

Sprossenrahmen



ECHT Natur

Geplankte Furniere



Echtholz Furnier.

DAS BESTE, WAS HOLZ PASSIEREN KANN

Kann es ein großartigeres Bekenntnis zum schöneren Wohnen geben als eine Echtholztür? Schließlich gehört das Furnier zum Edelsten, was man aus Holz fertigen kann. Aus diesem Grund nennen wir es auch das Blattgold des Waldes. Denn nur die besten Hölzer werden zu seiner Herstellung verwendet.

Ein Furnier entsteht dadurch, dass ein Baumstamm in viele dünne Furnierblätter geschnitten wird und so Blatt für Blatt seine individuellen Wuchsmerkmale freigelegt werden. Auf diese Weise gehen wir schonend mit Holz um und schöpfen zugleich das kreative Potenzial voll aus, das der Werkstoff bietet. Die Verarbeitung von Furnier schafft grenzenlose Einsatzmöglichkeiten in Form, Farbe und Ausführung. So wird jede Echtholztür zu einem Unikat, die Ihren ganz persönlichen Stil zum Ausdruck bringt.

Eine Oberfläche – verschiedene Wirkung



Entdecken Sie bekannte Holzarten neu! *Natur pur!*

Auf den folgenden Seiten sind die neuen Echtholz Kollektionen und ihre verschiedenen Eigenschaften dargestellt. Die Oberflächenauswahl ist kein Zufall, sondern das Ergebnis aus jahrzehntelanger Erfahrung und aktueller Marktbeobachtung im Bereich Furnier.

Furnier quer **geplankt**

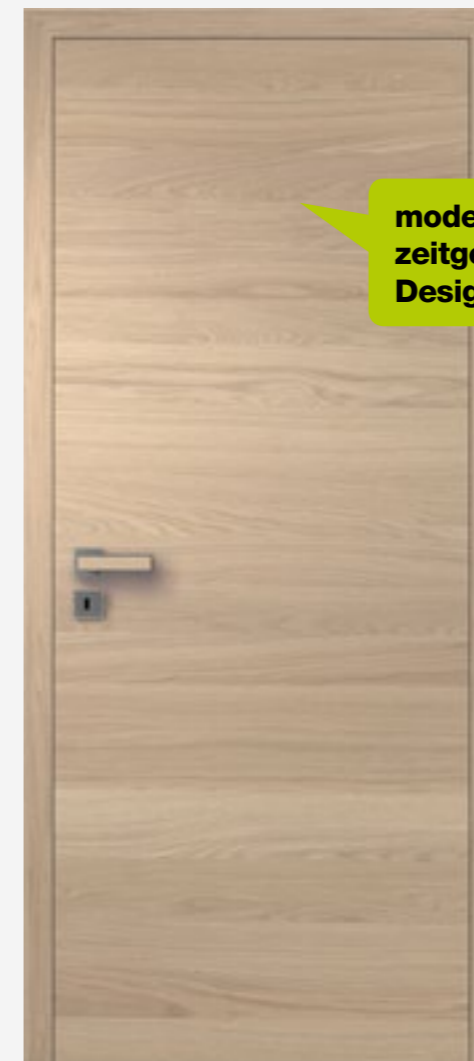

Geplankt bedeutet, dass in Farbe, Zeichnung und Struktur verschiedene Furnierblätter nebeneinander gelegt und verleimt werden. Mittels unterschiedlich breiter und gedrehter Furnierblätter wird eine Optik mit Massivholzcharakter erzeugt.

Furnier aufrecht **blumig**

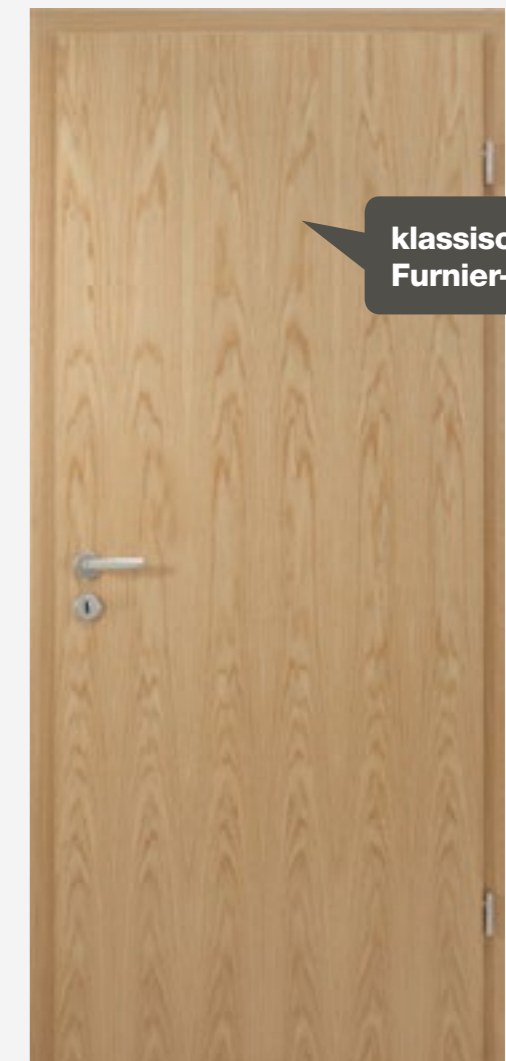

Beim klassischen, blumigen Furnierbild werden die Furnierblätter der Reihe nach vom Stapel genommen und direkt aneinander gereiht. Dies führt zu einem ruhigen Furnierbild.

ECHTHOLZ – Kollektion 2021 / 2022.

Die aktuelle, innovative und zeitgemäße Echtholz-Kollektion auf einem Blick. Hier steht die absolute Natürlichkeit und besondere Schönheit des Holzes im Fokus. Der Mattlack unterstreicht dieses Naturerlebnis.

ECHT Unikate

ECHT Natur geplankt

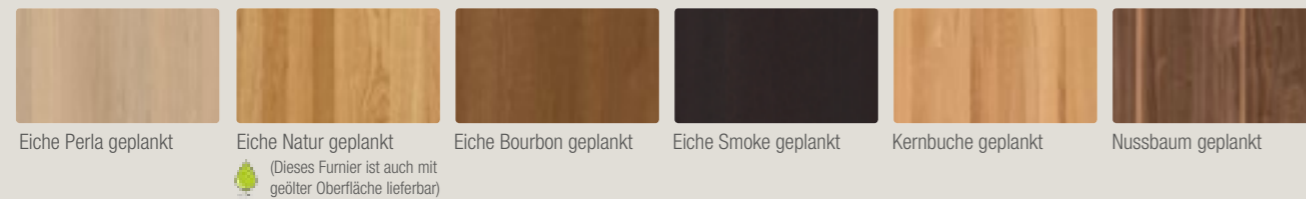

ECHT Astig

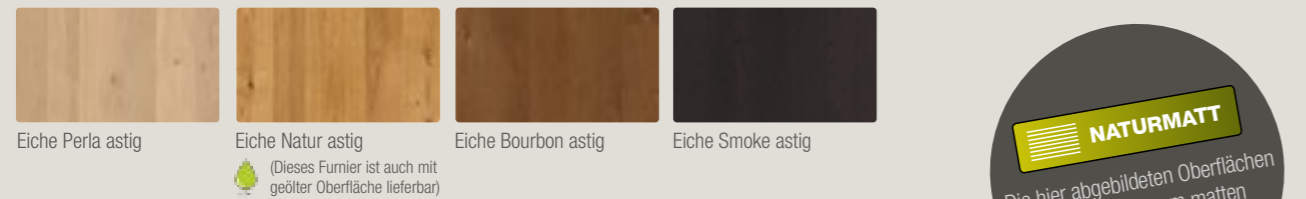

ECHT Fachwerk

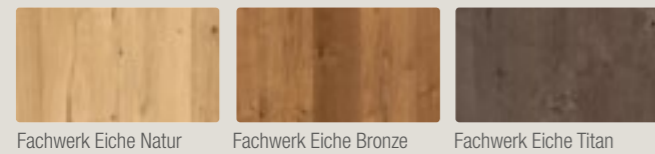

ECHT Feinschliff

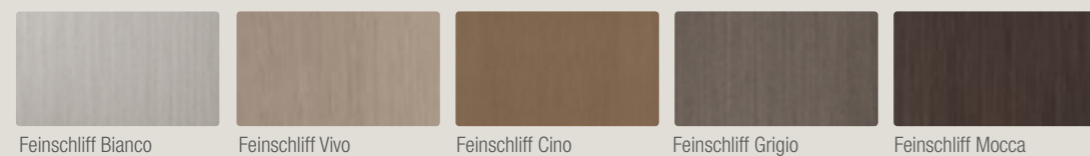

Eine Oberfläche – verschiedene Wirkung

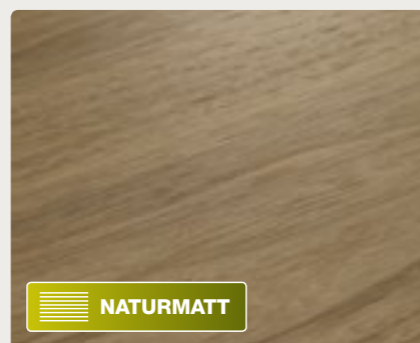
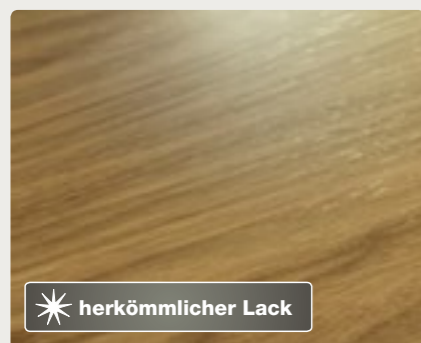

Die Abbildungen zeigen die unterschiedliche Oberflächenwirkung bei der Verwendung von Klarlacken mit verschiedenem Glanzgrad.

Bei der Verwendung von **mattem Lack (Naturmatt)** wird die Natürlichkeit des Holzes deutlich hervorgehoben und entspricht damit dem aktuellen Zeitgeist von Echtholz.

ECHTHOLZ – Kollektion 2021 / 2022.

Zu den neuen Furnieren aus der **ECHT Natur** und **ECHT Astig** Kollektion sind natürlich auch weiterhin unsere bekannten **Fachwerk** und **Feinschliff** Furniere erhältlich. Das Echtholz Programm wird durch die bewährten Standard-Furniere abgerundet. Zur besseren Übersicht haben wir diese Furniere in die Kategorien **ECHT Basic** und **ECHT Klassiker** eingeteilt.

ECHT Klassiker

Furnier blumig

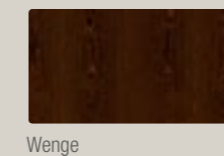
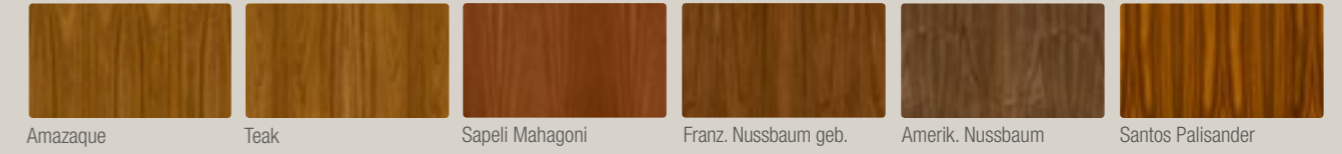
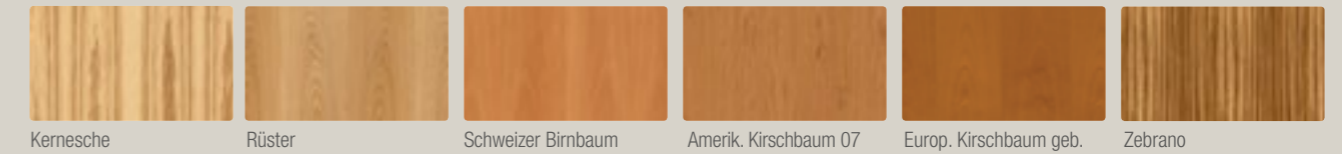

ECHT Basic

Furnier blumig

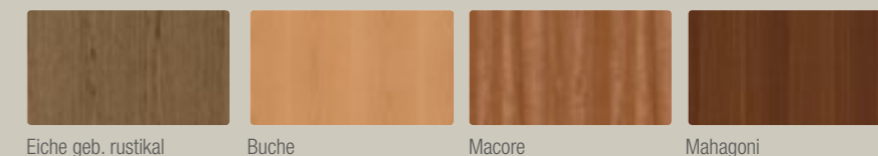
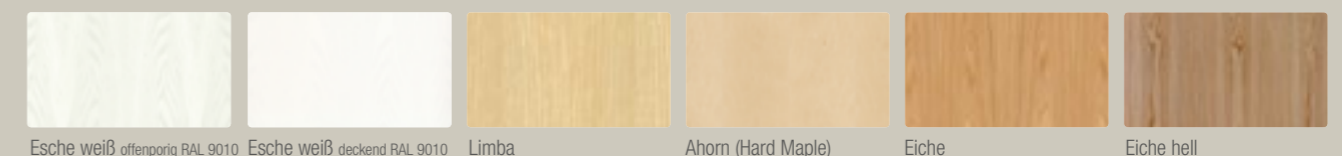

ECHT Unikate

Furniere **geplankt**

Geplankt bedeutet, dass in Farbe, Zeichnung und Struktur verschiedene Furnierblätter nebeneinander gelegt und verleimt werden. Mittels unterschiedlich breiter und gedrehter Furnierblätter wird eine Optik mit Massivholzcharakter erzeugt. Geplankte Furniere werden mit einem matten Klarlack endlackiert.

NATURMATT

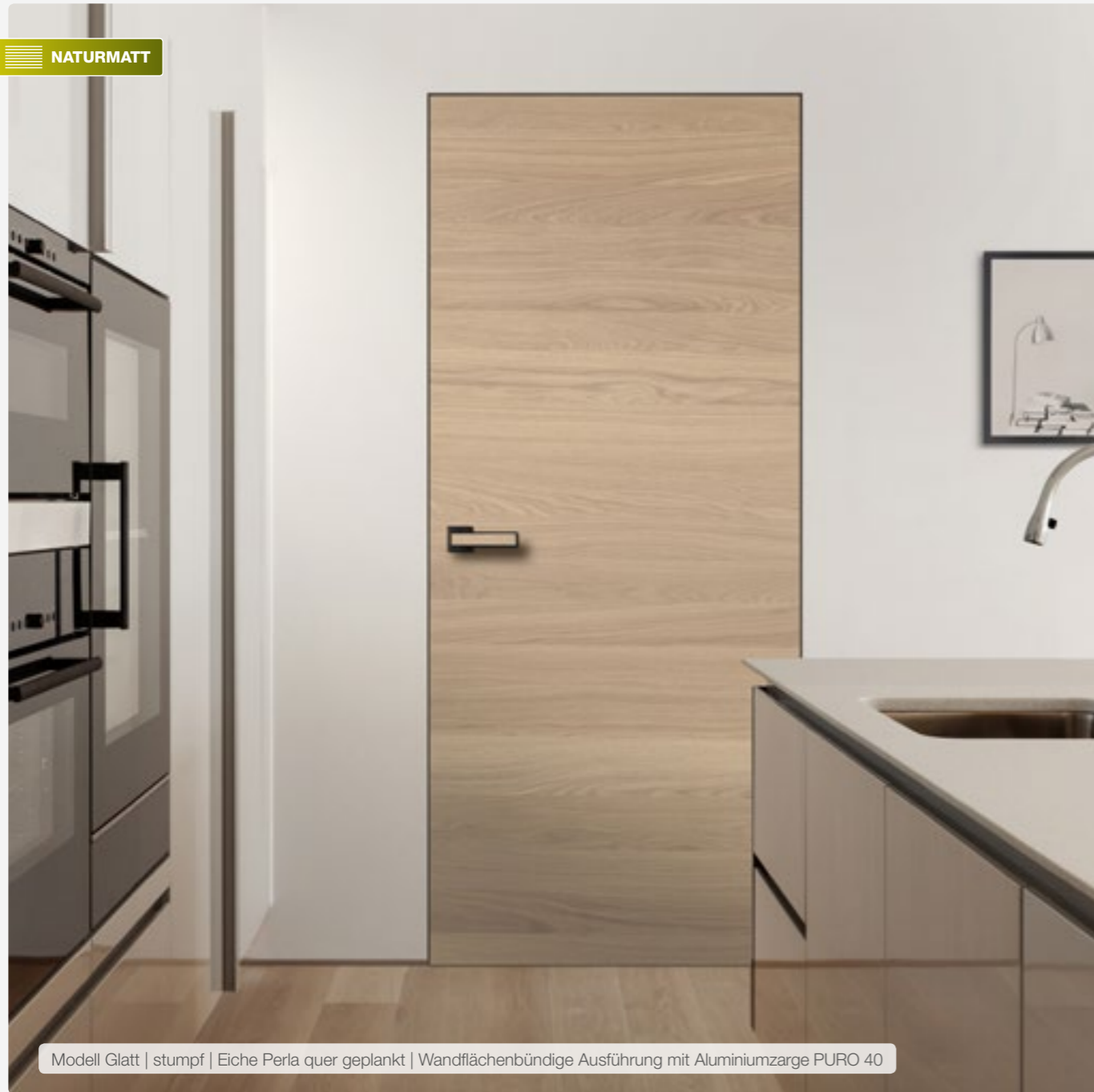

Modell Glatt | stumpf | Eiche Perla quer geplankt | Wandflächenbündige Ausführung mit Aluminiumzarge PURO 40

ECHT Natur – Eiche Perla geplankt

Jede Holzart hat ihren eigenen, individuellen Charakter. Die Eiche lässt sich gut bearbeiten und ist durch verschiedene Oberflächenbehandlungen eines der vielseitigsten Holzarten überhaupt. Die Oberfläche ›Perla‹ ist ein besonders heller Farbton, der die Struktur und den Charakter des Ursprungs beibehält.

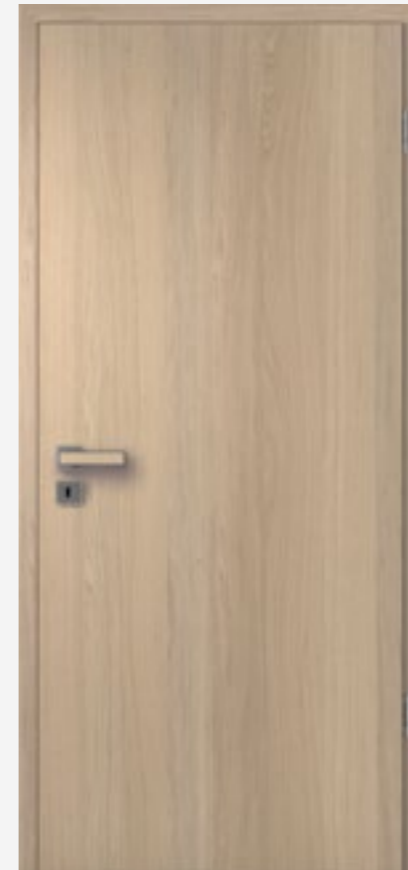

Eiche Perla geplankt, gefälzt



Eiche Perla geplankt, stumpf
LA 110 - Glas Float hell

EICHE | Perla geplankt



Feinperlig und elegant wie ein frischer Weißwein. So ist Eiche Perla. Die geplankte Optik wirkt dabei ausgesprochen modern und unaufgeregt.

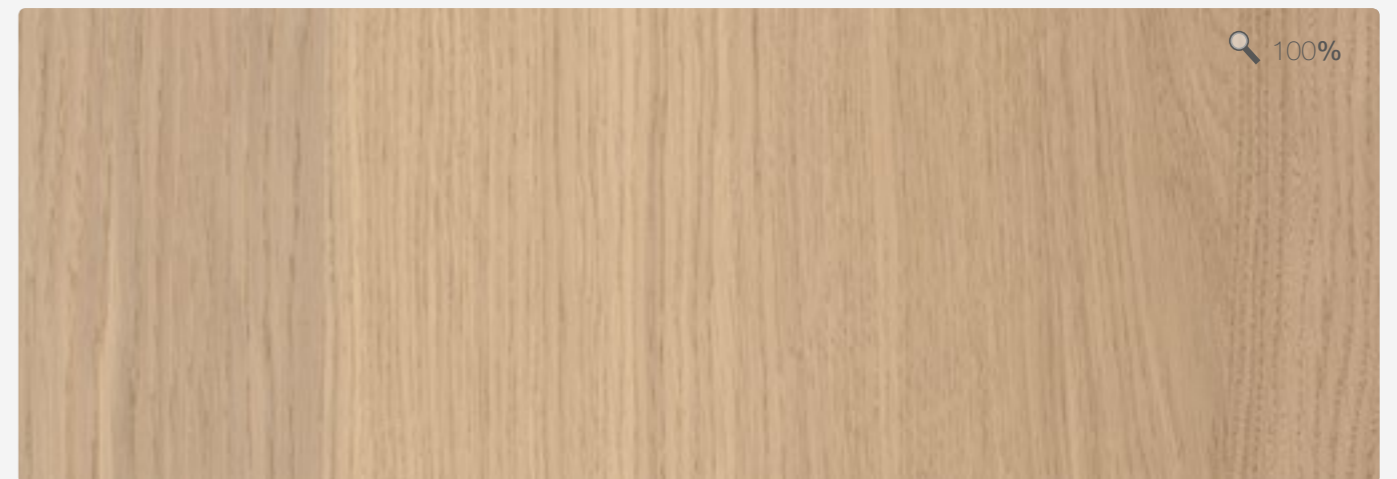

NATURMATT

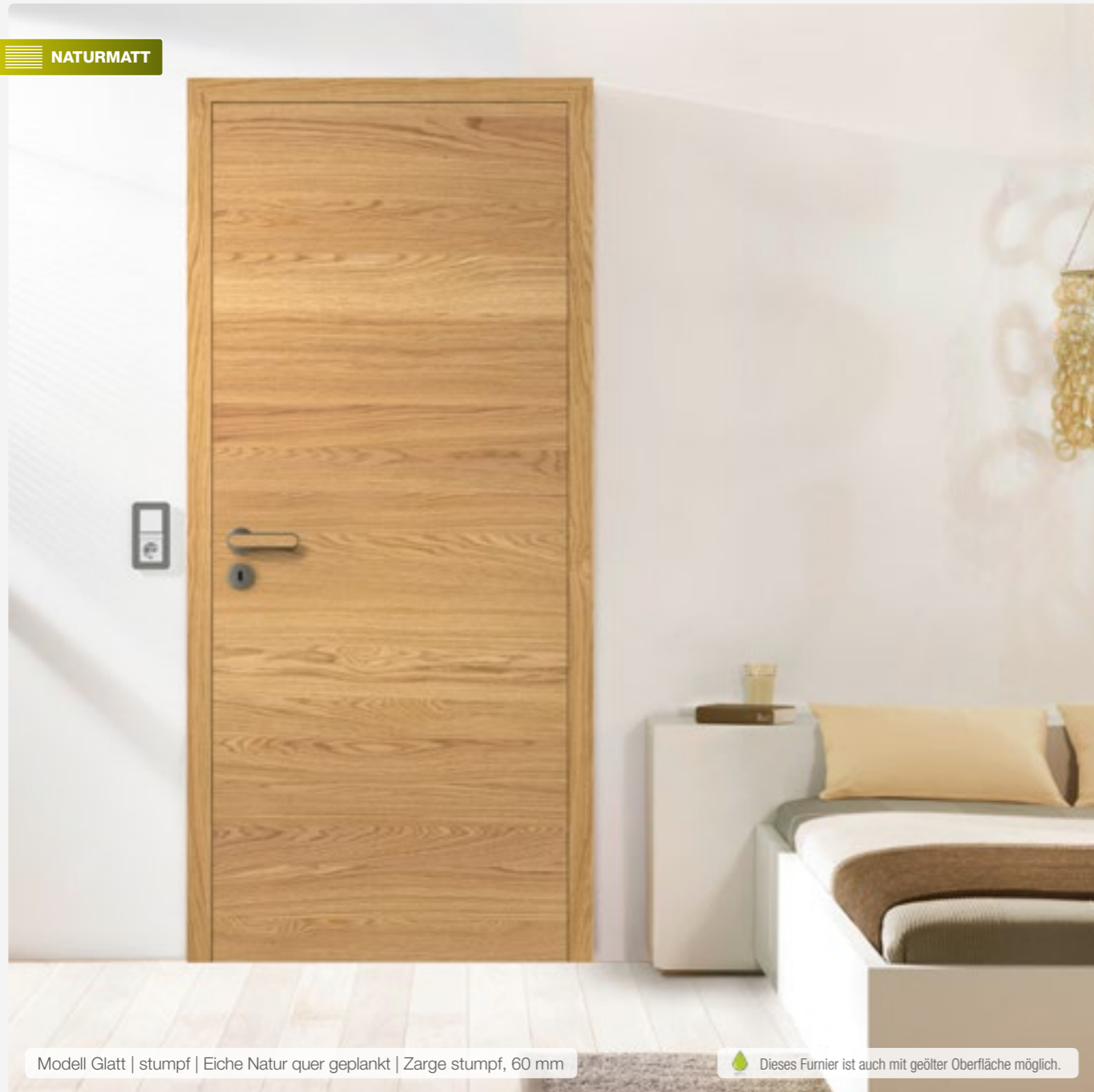

Modell Glatt | stumpf | Eiche Natur quer geplankt | Zarge stumpf, 60 mm

 Dieses Furnier ist auch mit geölter Oberfläche möglich.

EICHE | Natur



Was gibt es schöneres als die Wärme und Natürlichkeit von echtem Holz. Das sind besondere Eigenschaften die man sehen und fühlen kann.

ECHT Natur – Eiche Natur geplankt

Die Eiche-Oberfläche in ihrer natürlichsten Form. Ob astig oder geplankt, aufrecht oder quer – jede Ausführung hat ihren eigenen Charme. Alle Oberflächen werden mit einem matten Klarlack endlackiert – dadurch erhalten die Oberflächen einen Schutz gegen äußere Einflüsse, behalten aber ihre Natürlichkeit.



Eiche Natur geplankt, stumpf



Eiche Natur quer geplankt, Lichtausschnitt LA 8, Verglasung Satinato



Optional: Die **Eiche Natur ·geplankt·** Furniere erhalten standardmäßig einen matten Klarlack als Oberflächen-Finish. Wahlweise sind diese Furniere aber auch mit einer geölten Oberfläche erhältlich. Das hebt die Natürlichkeit des Holzes noch mehr hervor.

NATURMATT



Modell Glatt | stumpf | Eiche Bourbon quer geplankt | Zarge stumpf, 60 mm

EICHE | Bourbon



Gereift wie ein guter Whiskey – so lässt sich diese Oberfläche am besten beschreiben. Genießen Sie den angenehmen Farbton mit der matten Oberfläche.

ECHT Natur – Eiche Bourbon geplankt

Der warme Farbton von Eiche Bourbon lässt die charakteristischen Merkmale des geplankten Furniers besonders gut wirken. Diese Türen erscheinen altbewährt, sind aber durch die zeitgemäße Furnierverarbeitung hochmodern.

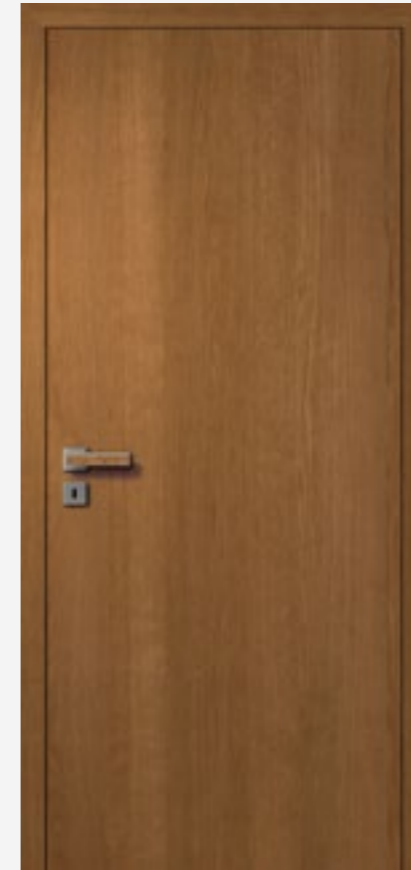

Eiche Bourbon geplankt, stumpf

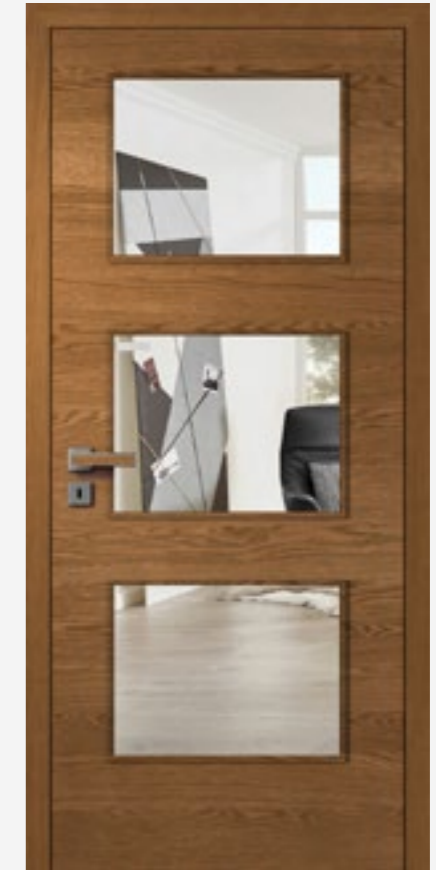

Eiche Bourbon quer geplankt, Lichtausschnitt 3 Felder, Verglasung Float hell

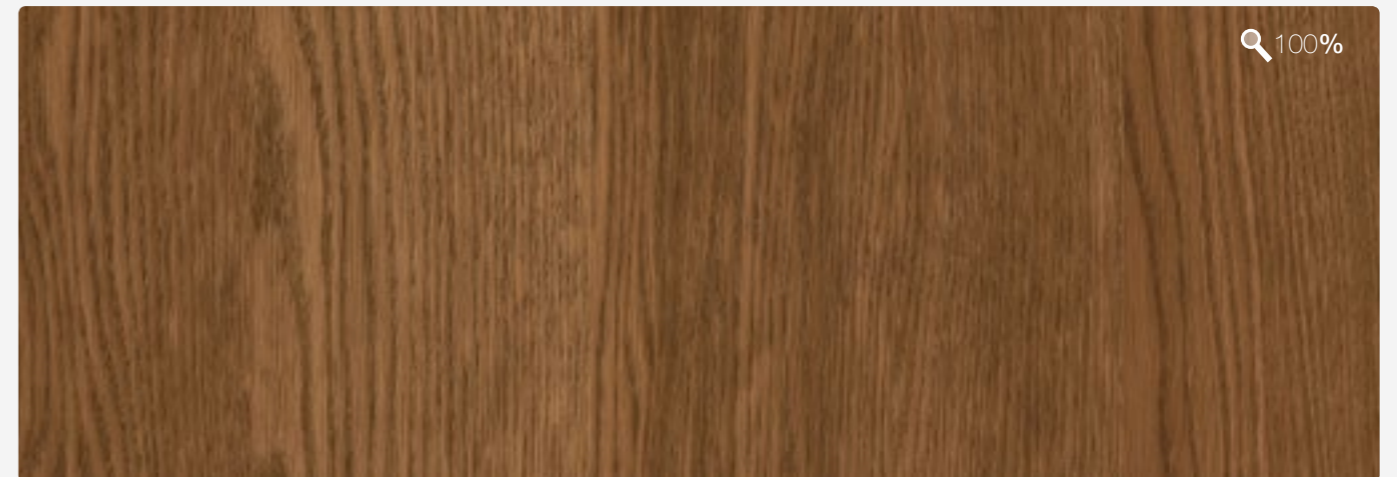

100%

NATURMATT



Modell Glatt | stumpf | Eiche Smoke quer geplankt | Lichtausschnitt LA 115 - Glas Satinato | Zarge, 60 mm

ECHT Natur – EICHE Smoke geplankt

Dunkle Holzarten liegen voll im Trend und da ist es wirklich beeindruckend, wie verwandlungsfähig die Holzart Eiche ist. Denn auch in der fast schwarzen Ausführung sorgt diese Oberfläche für einen besonderen Reiz.



Eiche Smoke geplankt, Lichtausschnitt LA 110 mit Lines-Sprossen - Glas Satinato



Eiche Smoke quer geplankt, stumpf

EICHE | Smoke



Elegant und charaktervoll betont der dunkle „Smoke“ Farbton die Ursprünglichkeit der Eiche und setzt die Tür in jedem Ambiente ausdrucksstark in Szene.



100%

NATURMATT

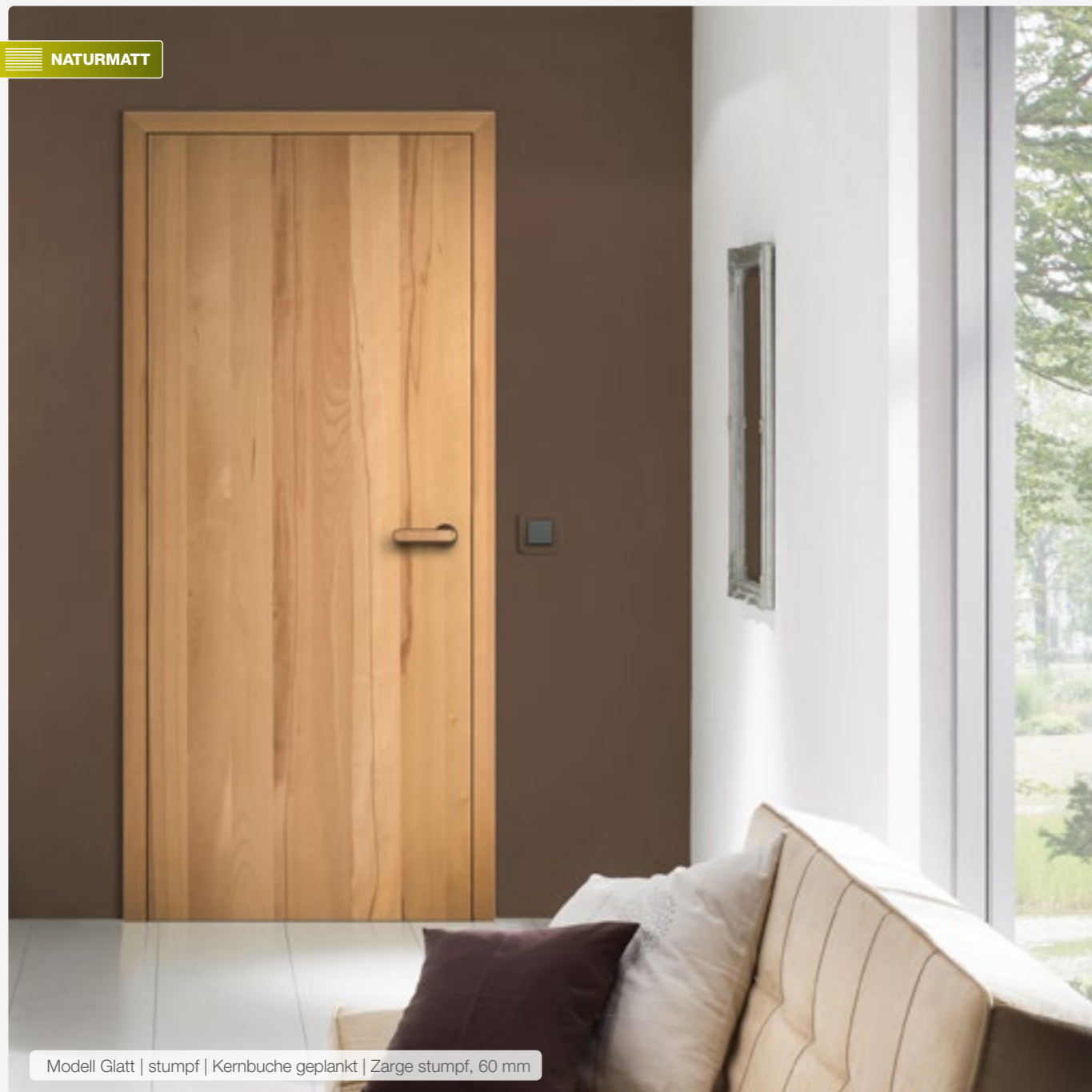

Modell Glatt | stumpf | Kernbuche geplankt | Zarge stumpf, 60 mm

KERNBUCHHE | **geplankt**



Kernbuche geplankt



Kernbuche quer geplankt

ECHT Natur
Buche geplankt

Die bekannte und beliebte Holzart Buche entfaltet in der geplankten Ausführung eine komplett neue Wirkung und setzt den Trend nach größtmöglicher Natürlichkeit überzeugend fort.

NATURMATT



Modell Glatt | stumpf | Nussbaum quer geplankt | Zarge stumpf, 60 mm

NUSSBAUM | **geplankt**



Nussbaum geplankt

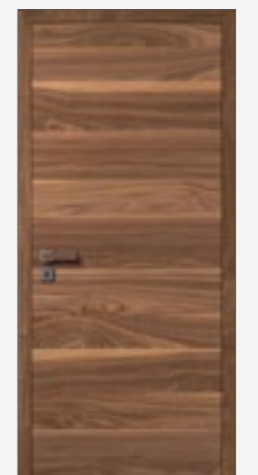

Nussbaum quer geplankt

ECHT Natur
Nussbaum geplankt

Die auffälligen Kern- bzw. Splintanteile beim geplankten Nussbaum-Furnier geben der Tür eine lebhaftere Optik, setzen interessante Akzente und betonen die ursprüngliche Wirkung des Holzes.

ECHT Unikate

Furniere **astig**

Bei **astigem** Furnier bleiben die natürlichen Eigenschaften des Holzes bewusst erhalten. Die Oberfläche wird glatt geschliffen und erhält eine Endlackierung mit einem matten Klarlack.

NATURMATT

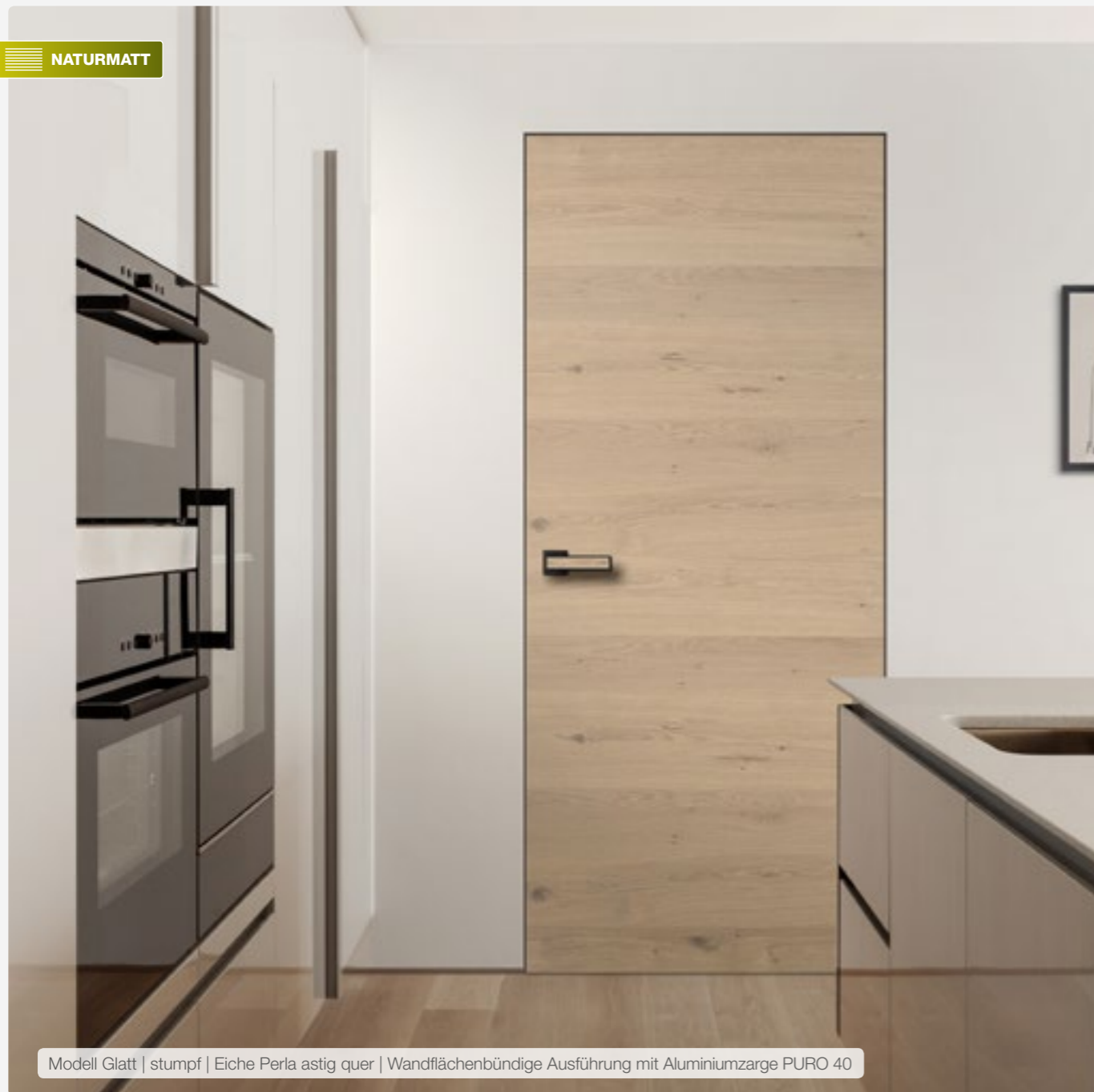

Modell Glatt | stumpf | Eiche Perla astig quer | Wandflächenbündige Ausführung mit Aluminiumzarge PURO 40

Wandflächenbündige Zarge | Puro 40

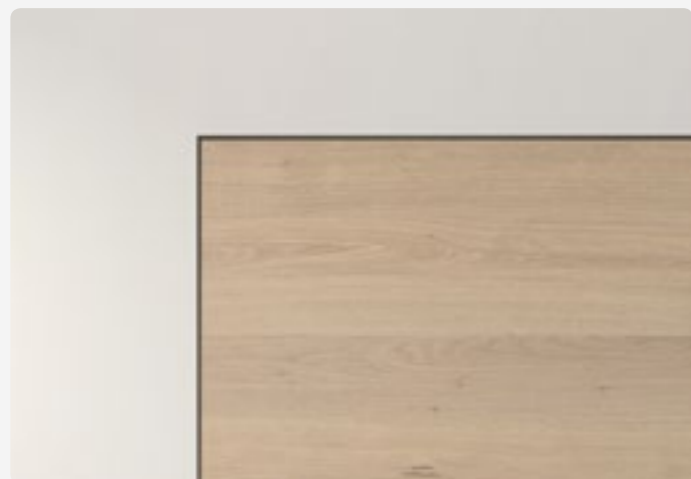

Die Aluminiumzarge ohne wandseitig sichtbaren Aluminiumrand hat sich bewährt. Durch die in dem Zargensystem integrierten Halterungen für das einklickbare Putznetz, die Eckverbinder und Distanzschienen, ist eine einfache Montage gewährleistet. Das einklickbare Putznetz verhindert Haarrissbildung.

ECHT Astig – Eiche Perla astig

Die helle Färbung der Eiche Perla Oberfläche wirkt durch den Mattlack sehr stylisch und modern. Selbst die eher rustikale Optik durch die sichtbaren Äste ändert daran nichts – ganz im Gegenteil – erst dadurch entsteht dieses spannende Furnier.

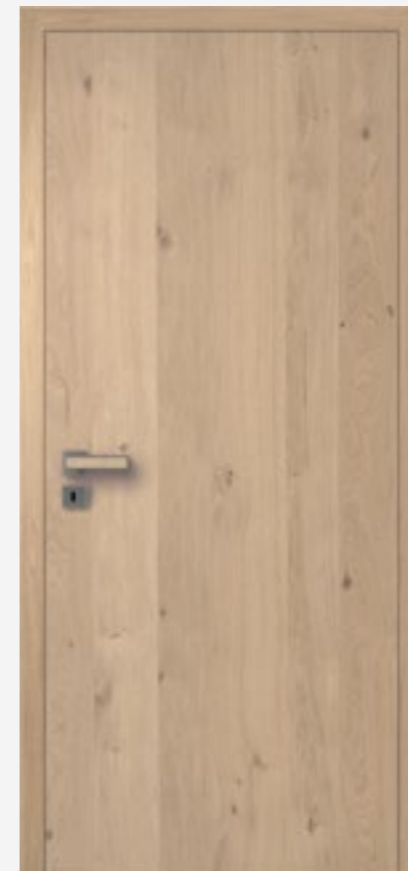

Eiche Perla astig | stumpf



Eiche Perla astig, stumpf
Lichtausschnitt 3-Felder - Glas Satinato

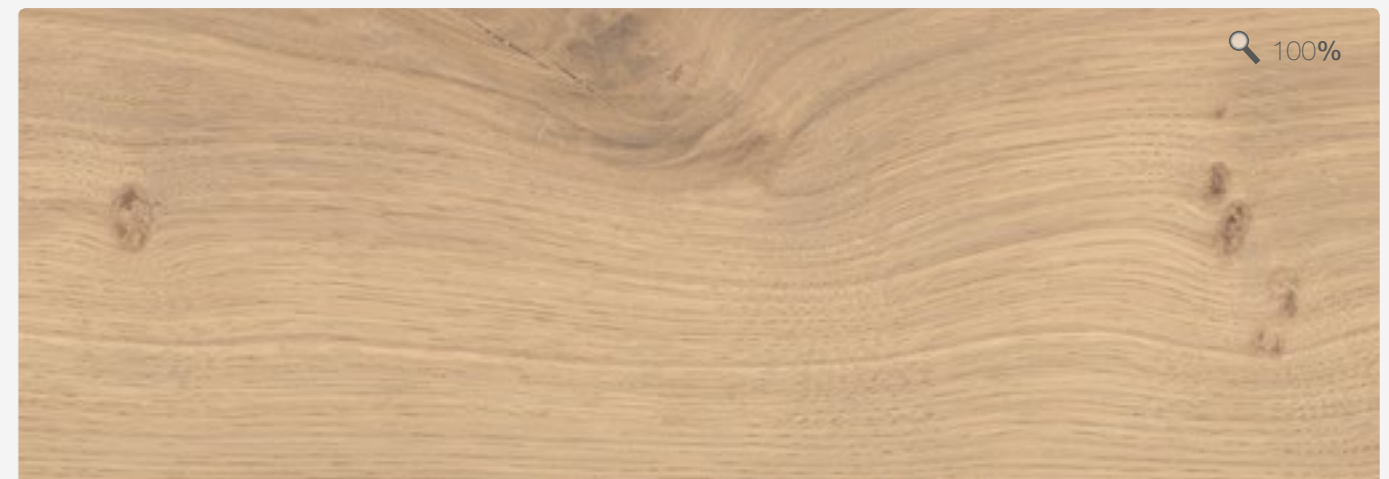

100%

NATURMATT



Modell Glatt | stumpf | Eiche Natur quer astig | Zarge stumpf, 60 mm

Drücker | Arondi ›Plug In◀

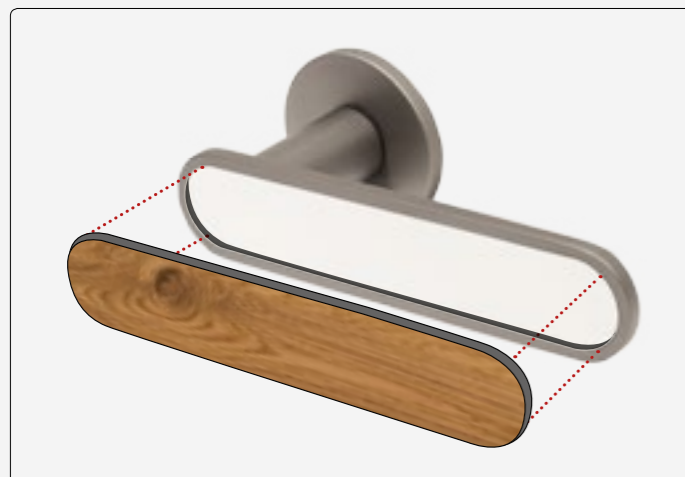

Optional: Die **Eiche Natur ›geplankt◀** Furniere erhalten standardmäßig einen matten Klarlack als Oberflächen-Finish. Wahlweise sind diese Furniere aber auch mit einer geölten Oberfläche erhältlich. Das hebt die Natürlichkeit des Holzes noch mehr hervor.

ECHT Astig – Eiche Natur astig

Ein Klassiker in neuer Form. Auch diese Oberfläche bekommt in der neuen Kollektion unseren Mattlack, der die Natürlichkeit des Holzes besonders unterstreicht. Wer es noch ursprünglicher möchte, der wird bei unserer HGM FACHWERK Kollektion fündig.



Eiche Perla astig | stumpf
Lichtausschnitt LA 115, Glas Satinato

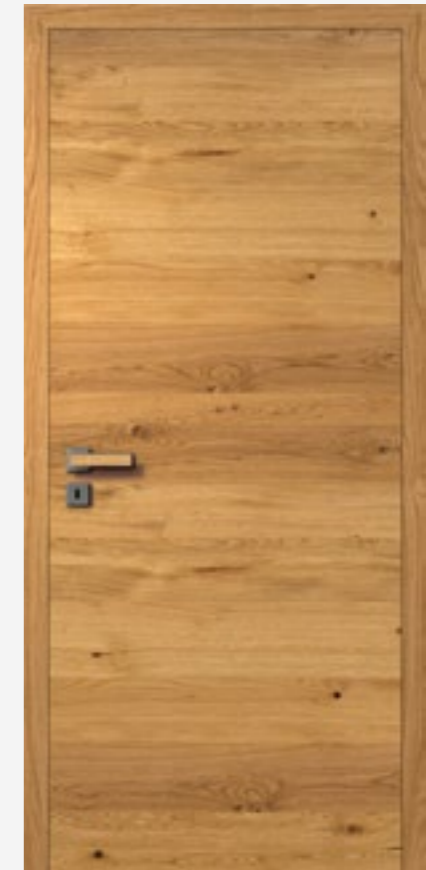

Eiche Perla astig quer, stumpf

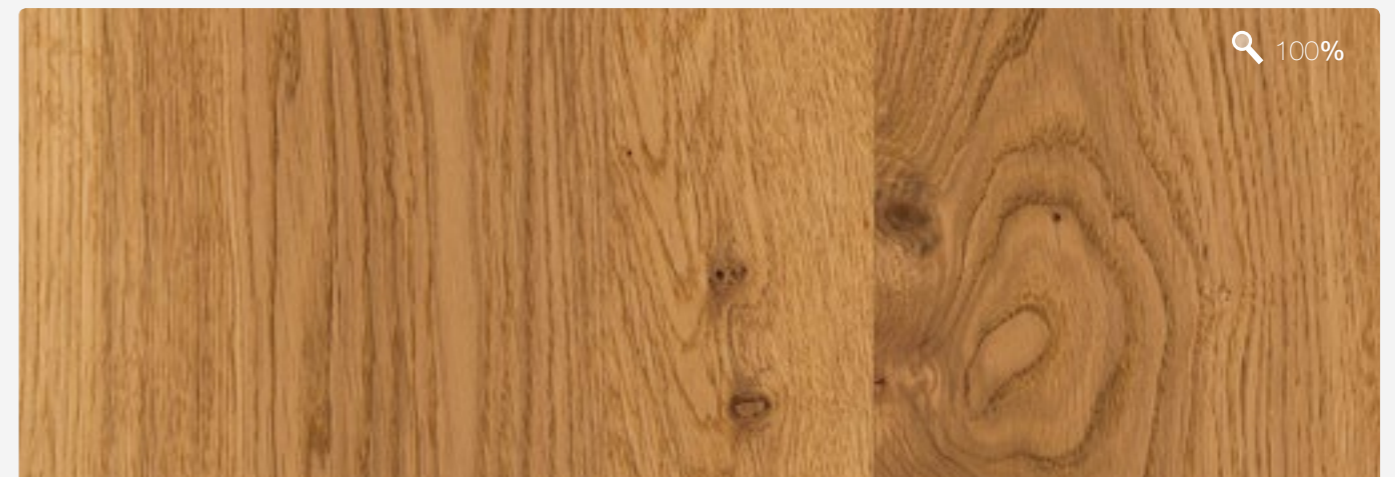

100%

NATURMATT



Modell Glatt | stumpf | Eiche Bourbon astig quer | Zarge stumpf, 60 mm

Drücker | Arondi ›Plug In‹

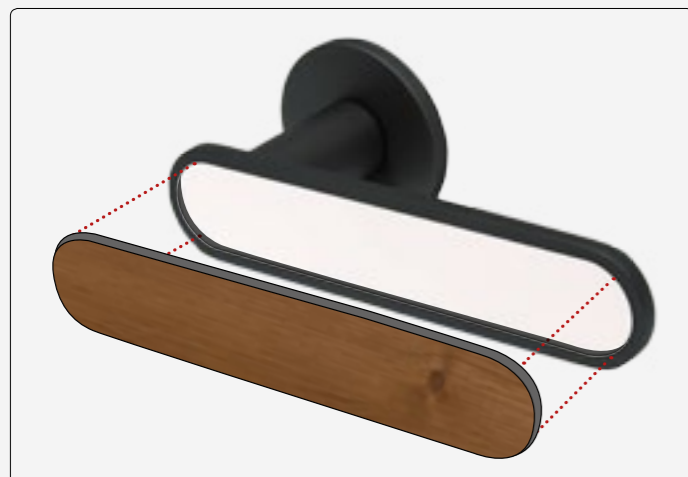

ECHT Astig – Eiche Bourbon astig

Durch die astige Furnierverarbeitung bleibt der natürliche Ursprung des echten Holzes besonders erhalten. Auch hier sorgt die sanfte Tönung der Oberfläche für das vertraute Gefühl von einem schönen Zuhause.



Eiche Bourbon astig quer mit Seitenteil, Glas Float hell



Eiche Bourbon astig quer, mit Seitenteil und Lichtausschnitt LA 115, Verglasung Float hell

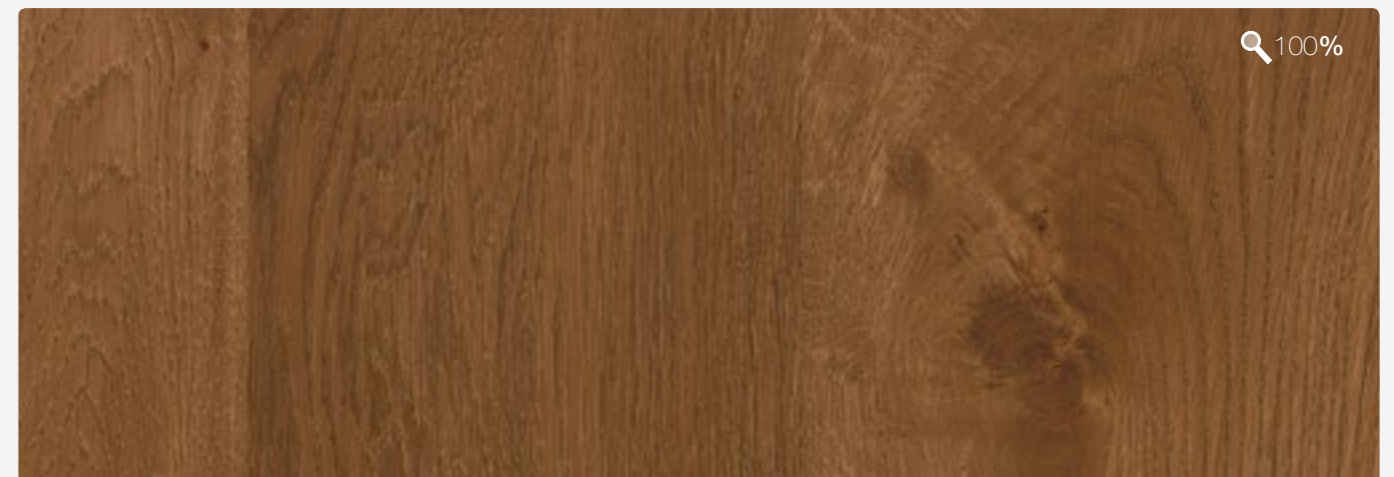

100%

NATURMATT



Modell Glatt | gefälzt | Eiche Smoke astig quer | Zarge 60 mm

Drücker | Arondi ›Plug In‹

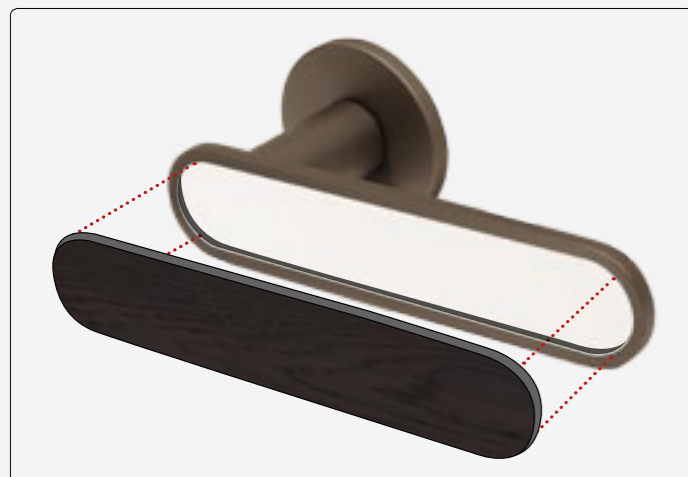

ECHT Natur – EICHE Smoke astig

Dunkle Holzarten liegen voll im Trend und da ist es wirklich beeindruckend, wie verwandlungsfähig die Holzart Eiche ist. Denn auch in der fast schwarzen Ausführung sorgt diese Oberfläche für einen besonderen Reiz.



Eiche Smoke astig | stumpf



Eiche Smoke astig quer | stumpf
Lichtausschnitt 3-Felder, Glas Satinato

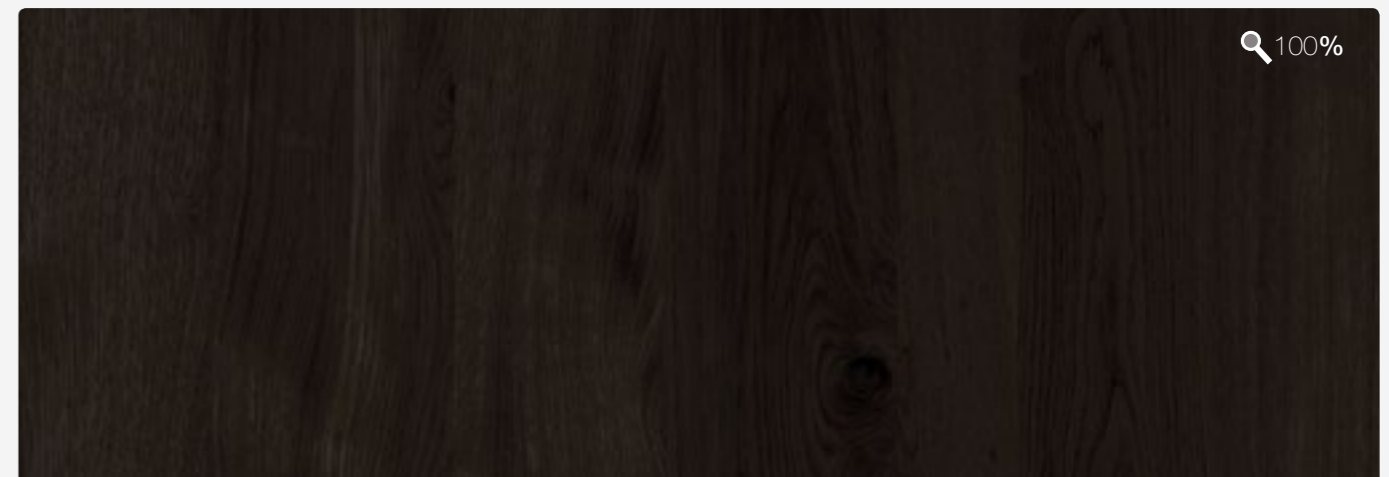

100%

ECHT Unikate

FACHWERK

„Lieferzeit 120 Jahre“

Kein Baum gleicht dem anderen und selbst das Holz desselben Baumes besitzt unzählige Farb- und Strukturnuancen. Es ist diese natürliche Vielfalt und besondere Ästhetik, die Holz so beliebt und unverzichtbar macht. Mit seiner lebendigen und warmen Ausstrahlung verleiht es jedem Haus oder Raum eine ganz besondere Note. Und kaum ein anderes Material trägt so zu unserem Wohlbefinden bei wie Holz.

Wer das Rustikale und Außergewöhnliche liebt, der wird sich der Urwüchsigkeit der HGM-Kollektion »FACHWERK« nicht entziehen können. Das einmalige Eichefurnier mit seinen Rissen und Astlöchern, die mit schwarzem Vlies hinterfütert sind, überzeugt durch seine authentische Ausstrahlung. Die sorgfältig ausgesuchten Farbnuancen Natur, Bronze und Titan unterstreichen den wildwüchsigen Charme und die Einzigartigkeit dieses ausdrucksstarken Eichefurniers, das beim HGM Türblatt sowohl aufrecht, als auch quer verarbeitet wird.

»FACHWERK« ist Holz in seiner natürlichsten Form.

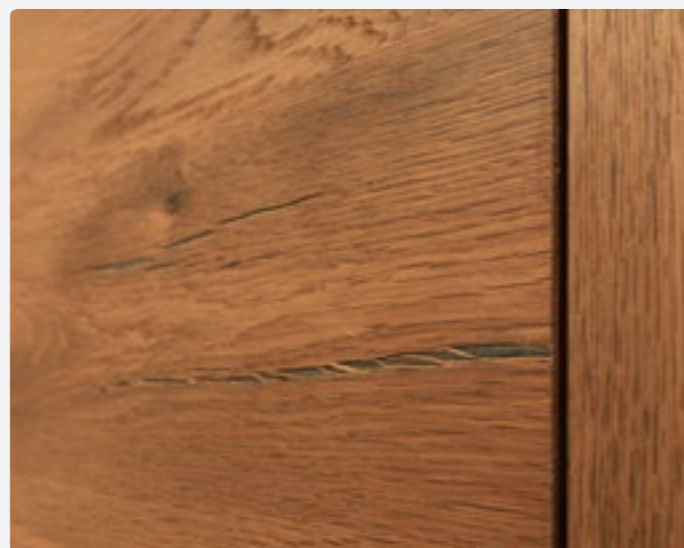

ECHT Unikate

FACHWERK Furnieraufbau

Um den markanten Ausdruck des Fachwerk Furniers zu erhalten wird bewusst das Kernholz der Eiche zu Furnier verarbeitet.

Bei HGM Fachwerk wird grundsätzlich die charakteristische Altholz-Struktur der Holzoberfläche beibehalten. Wer sich für FACHWERK entscheidet, der hat sich für Holz entschieden, wie es auch an entsprechenden Häusern zu finden ist: Äste, Verwirbelungen, Risse, Farb- und Strukturunterschiede sind erwünscht und spiegeln die Natürlichkeit des Altholzcharakters wieder.

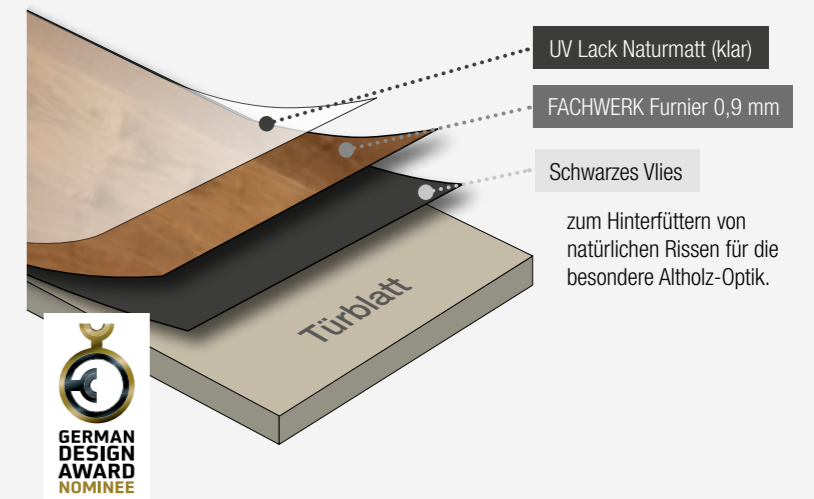

Furnier-Eigenschaften FACHWERK



Die Detailabbildungen zeigen die typischen Merkmale des FACHWERK Furniers. Von Astlöchern und Rissen bis hin zu deutlich sichtbaren Farbunterschieden innerhalb einer Fläche reicht die natürliche Anmutung der Echtholz-Oberfläche.

Diese besonderen Eigenschaften sind gewollt und für die FACHWERK-Kollektion absolut charakteristisch.



Weitere Informationen zu dem spannenden Thema FACHWERK finden Sie unter www.grauthoff.com oder in der HGM FACHWERK Broschüre.



ECHT Unikate

FACHWERK Natur

Lieben Sie die Natur? Mit der HGM FACHWERK Kollektion holen Sie sich ein Stück Natur in Ihr Heim. Das besondere Herstellungsverfahren der FACHWERK Oberflächen erzeugt den maximalen Echtheits-Charakter des Holzes. Natürlich mit Eichenholz als Basis, das wegen seiner besonderen Eigenschaften seit vielen Jahrhunderten so beliebt ist.



Modell Glatt | stumpf | FACHWERK Natur | Türblatt querfurniert | Zarge eckig, 60 mm

FACHWERK Natur

Die Schönheit der Natur - eingefangen in dieser einzigartigen Holzoberfläche. Der typische, helle Eiche-Farbton mit den bewusst dunkel hinterlegten Wuchsmerkmalen des Holzes lässt ein besonderes Naturerlebnis entstehen. FACHWERK Natur passt dabei genau so ins ländlich-romantische Ambiente wie in ein modernes mit Loftcharakter. Die Vielseitigkeit spricht für die Auswahl dieser Oberfläche, weil sie, trotz ihrer Eigenständigkeit, flexibel und kreativ eingesetzt werden kann. Das schafft nur ein besonderes Holz, so wie die Eiche.



Modell Glatt | gefälzt | FACHWERK Natur | Zarge eckig, 60 mm

100%



ECHT Unikate

FACHWERK Bronze

Die erste Wahl für alle, die das Besondere schätzen. Die rot-braune Färbung der FACHWERK Eiche strahlt eine angenehme Wärme aus, die jedes Ambiente noch wohnlicher macht. Auch in einer modernen Umgebung setzt diese Türoberfläche bewusste Akzente ohne aufdringlich zu wirken.

Modell Glatt | stumpf | FACHWERK Bronze | Türblatt querfurniert | Zarge eckig, 60 mm



FACHWERK Bronze quer | Quadro ›Plug In‹ Drücker Edelstahl, Einlage FACHWERK Bronze quer

FACHWERK und ›Plug In‹ Drücker

Passende Türdrücker sind nicht immer leicht zu finden. Beim Modell ›Plug In‹ ist das ganz einfach. Hier können Sie die jeweilige Türoberfläche als Einlage in den Drücker integrieren. Der Drücker selbst ist dabei zurückhaltend gestaltet und passt sich mit der jeweiligen Einlage perfekt an die Gesamtoptik an. Der Drücker ist in Edelstahl, Chrom poliert oder Titan erhältlich - welche Oberfläche Sie wählen, entscheidet ihr persönlicher Geschmack.

Fachwerk Bronze



Modell Glatt | stumpf | FACHWERK Bronze | Türblatt querfurniert | Aluminium Zarge, wandbündig

100%

Furnierrichtung **Aufrecht / Quer**

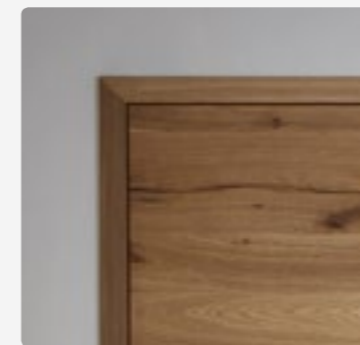

Quer: Zarge mit aufrechter und Türblatt mit querlaufender Furnierrichtung.

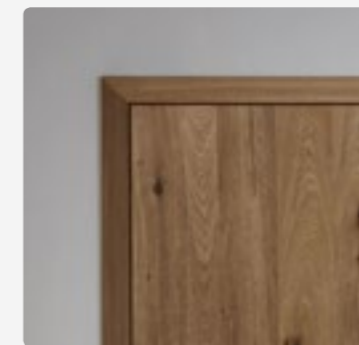

Standard: Zarge und Türblatt mit aufrechter Furnierrichtung.

ECHT Unikate

FACHWERK Titan

Eine klassische Holzart wie die Eiche ist in der FACHWERK Titan Ausführung das genaue Gegenteil von klassischer Holzoptik. Hochmodern durch die grau-silbrige Farbgebung ist sie die perfekte Oberfläche für die moderne und puristische Architektur. Die reduzierte Streifen-Optik des Furniers ist besonders in der querlaufenden Ausführung charakterstark und einzigartig.



Modell Glatt (vorn), mit Lichtausschnitt LA 110, Glas Float hell (hinten), stumpf | FACHWERK Titan | Türblatt querfurniert | Zarge eckig, 60 mm

Fachwerk Titan

FACHWERK Titan macht auch in einer weißen Zarge eine gute Figur. Die stumpfe Ausführung mit dem Quadro Plug In Drücker passt optisch wunderbar in ein puristisches Umfeld. FACHWERK Titan ist, wie alle anderen FACHWERK Oberflächen auch, jeweils in quer oder in aufrechter Furnierrichtung sowie stumpf und gefälzt lieferbar.



Quadro Plug In - Drücker

Der »Plug In« Drücker passt perfekt in der modernen Ausführung Titan hervorragend zur FACHWERK Titan Oberfläche.





Detail | FEINSCHLIFF Mocca querfurniert | Drücker ›Elisse‹ Edelstahl Optik

ECHT Unikate

ECHT FEINSCHLIFF

Das innovative Echtholz

Möchten auch Sie im Einklang mit der Natur leben? FEINSCHLIFF steht für natürliche Materialien in zeitlosem Design. Der FEINSCHLIFF-Look für feine Türen ist das Ergebnis einer verblüffenden Symbiose von Natur und Design – und des HGM-Innovationsgeistes. Feinste Holzstrukturen geben den exklusiv für GRAUTHOFF entwickelten Oberflächen ihren individuellen Charakter. Dezent und mühelos fügen sich FEINSCHLIFF-Türen in verschiedenste Wohnumgebungen und Farbwelten ein. Für unsere bewusst schlicht strukturierten Echtholz-Furniere mit edler Farbgebung verarbeiten wir ausschließlich europäische Hölzer aus ökologischer Forstwirtschaft mit modernsten Fertigungsmethoden.





Modell Glatt | 2-flügelig, stumpf | FEINSCHLIFF Vivo, Türblatt querfurniert | Zarge eckig, 60 mm

FEINSCHLIFF | Vivo

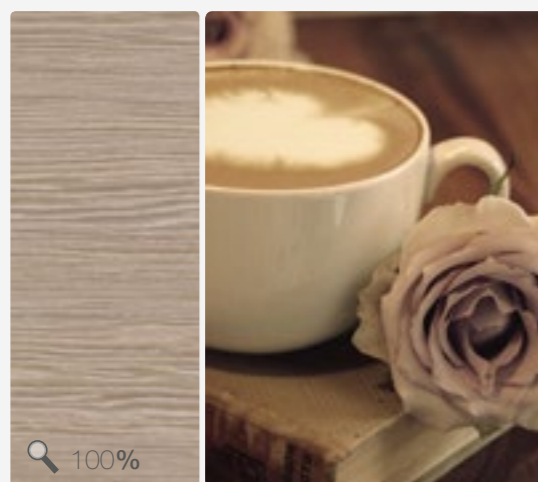

100%

Drücker | Quadro ›Plug In‹

Die Furnierrichtung des Inlays wird individuell zum Furnierverlauf des Türblattes angepasst.



Quadro ›Plug In‹ Titan
Inlay: FEINSCHLIFF Vivo



Quadro ›Plug In‹ Titan
Inlay: FEINSCHLIFF Vivo querfurniert

FEINSCHLIFF | Vivo

Harmonisch und ausgewogen. Der Farbton ›Cino‹ ist eine perfekte Ergänzung der FEINSCHLIFF Kollektion.

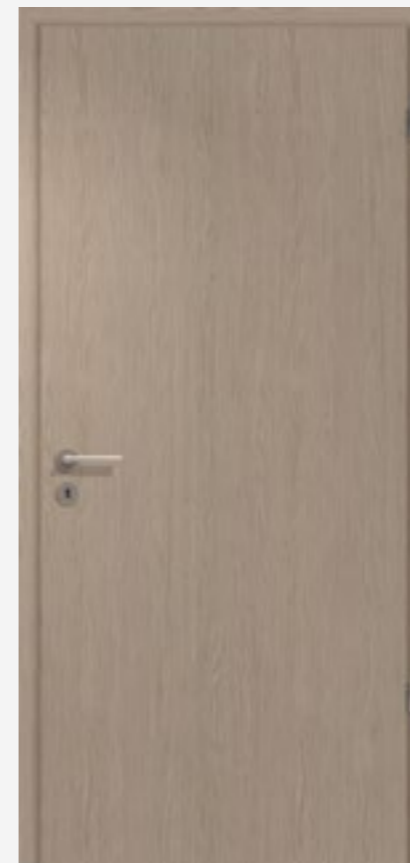

FEINSCHLIFF Vivo | Zarge eckig



FEINSCHLIFF Vivo | LA 110, Glas Satinato

FEINSCHLIFF Kollektion

Die komplette FEINSCHLIFF Kollektion bestehend aus fünf sorgfältig ausgesuchten Oberflächen. Die Türblätter sind in aufrecht oder quer erhältlich – und lassen keine Gestaltungswünsche offen.

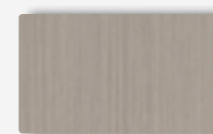

FEINSCHLIFF Bianco



FEINSCHLIFF Vivo



FEINSCHLIFF Cino

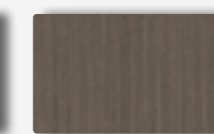

FEINSCHLIFF Grigio

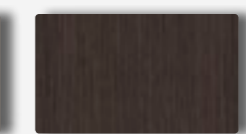

FEINSCHLIFF Mocca

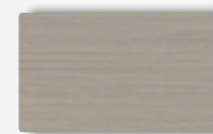

FEINSCHLIFF Bianco quer



FEINSCHLIFF Vivo quer



FEINSCHLIFF Cino quer



FEINSCHLIFF Grigio quer

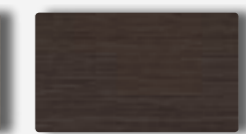

FEINSCHLIFF Mocca quer



Modell Glatt | stumpf | FEINSCHLIFF Cino quer | Zarge alumin impulse

FEINSCHLIFF | Cino



Drücker | Arondi ›Plug In‹

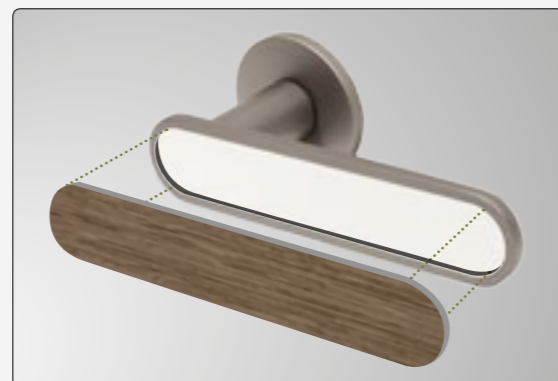

FEINSCHLIFF | Cino

Harmonisch und ausgewogen. Der Farbton ›Cino‹ ist eine perfekte Ergänzung der FEINSCHLIFF Kollektion.

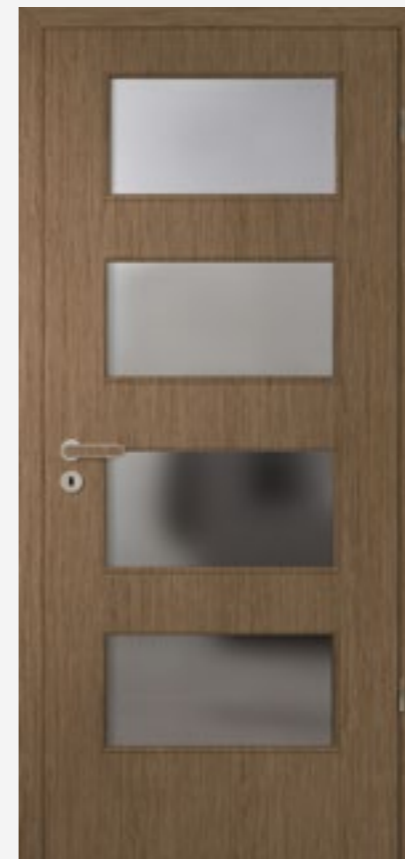

FEINSCHLIFF Cino | gefälzt | Lichtausschnitt 4-Felder, Glas Float grau, einseitig satiniert

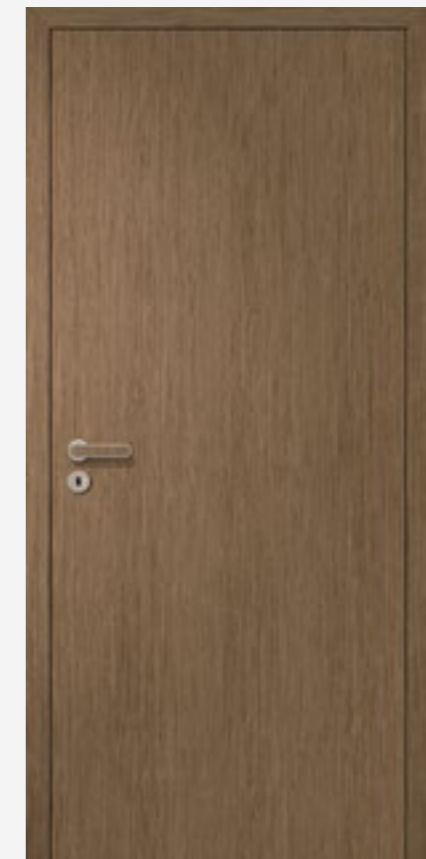

FEINSCHLIFF Cino | stumpf

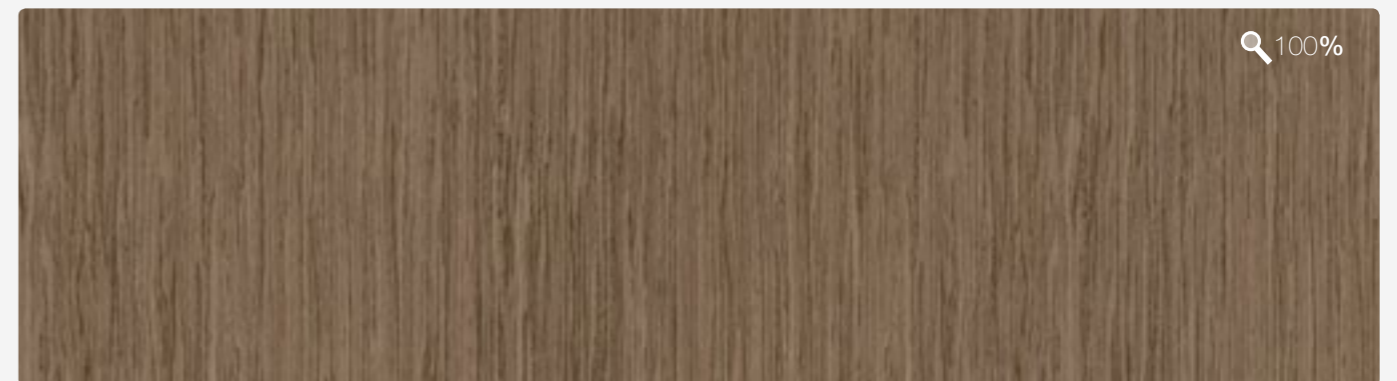



Detail | FEINSCHLIFF Mocca querfurniert | Drücker „Elisse“ Edelstahl Optik

FEINSCHLIFF | Mocca



FEINSCHLIFF Mocca
Zarge eckig



FEINSCHLIFF Mocca | stumpf
Türblatt querfurniert

FEINSCHLIFF | Mocca

Der kräftige, dunkle Farbton mit der feinen Maserung setzt einen charaktervollen Akzent.



Modell Glatt | gefälzt | FEINSCHLIFF Mocca | Zarge eckig, 60 mm

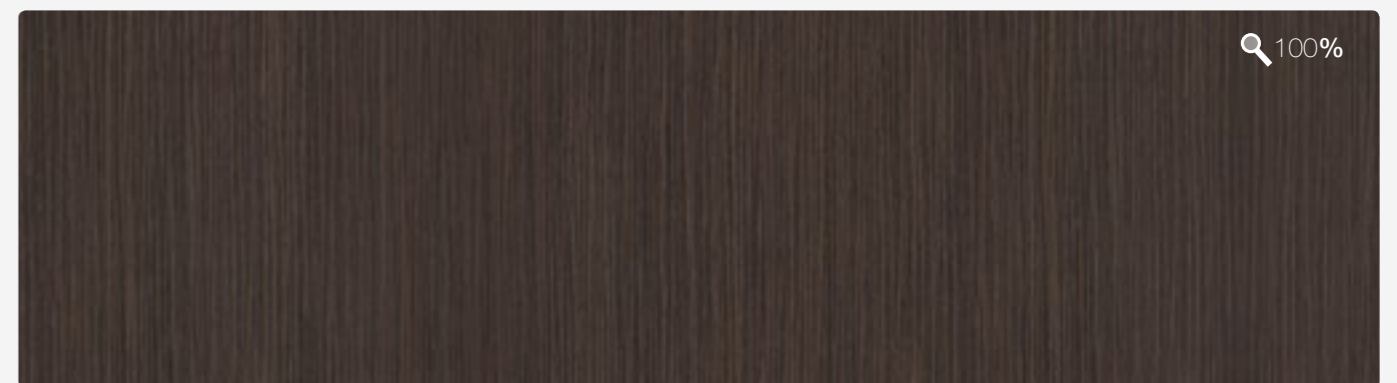

100%

FEINSCHLIFF | Bianco

Bianco – edel in der Anmutung, erfrischend selbstbewusst und dennoch so zurückhaltend, dass es in jedem Wohnambiente eine gute Figur macht. Durch den sanften Grauton eignet sich Bianco hervorragend als Kontrast zu Weiß, dunklen Grautönen und kräftigen Farben. Lassen Sie Ihrer Phantasie freien Lauf und kombinieren Sie ganz nach Ihren Wünschen.



Modell Glatt | stumpf | FEINSCHLIFF Bianco | Türblatt querfurniert | Zarge alumin impulse, Edelstahl Finish



Modell Glatt | Schiebetürblatt | FEINSCHLIFF Bianco querfurniert | Schiebesystem TVIN 2.0 ähnl. Edelstahl matt | Griffstange G 700, Edelstahl matt

Griffstange - Praktisch und schön

Schiebetüren mit Griffstange lassen sich leicht öffnen und schließen. Gerade als Küchentür von Vorteil, wenn die Hände mal nicht frei sind, kann die Tür auch mit dem Arm bewegt werden.

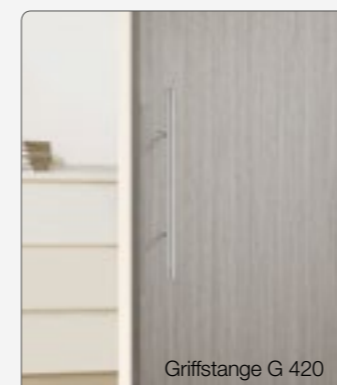

Griffstange G 420

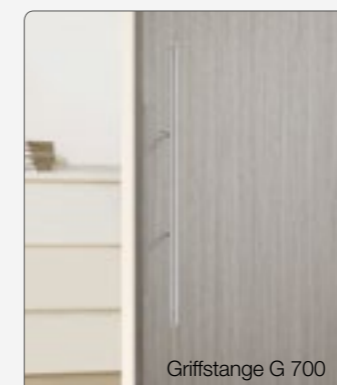

Griffstange G 700

FEINSCHLIFF | Bianco

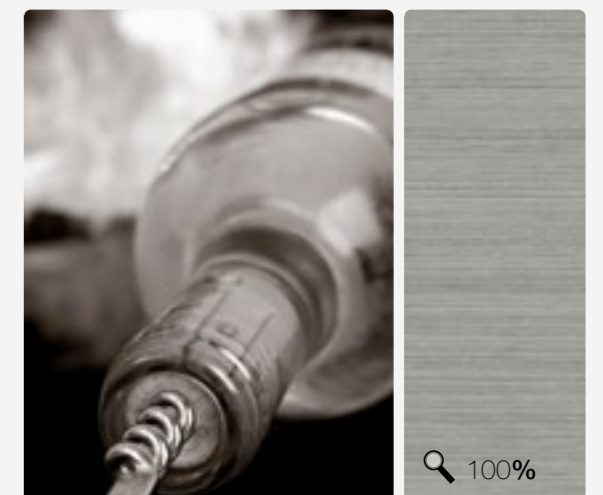

100%



Modell Glatt | stumpf | Türblatt FEINSCHLIFF Grigio querfurniert | Sonderhöhe 2472 mm | Blockzarge flächenbündig, Echtlack ähnl. RAL 9016

FEINSCHLIFF | Grigio



Modell Glatt | gefälzt | FEINSCHLIFF Grigio querfurniert | Sonderhöhe 2485 mm | Zarge eckig, querfurniert 60 mm



Wandbündig - Puristisch

Wandflächenbündige Zargen sind in der modernen Architektur eine beliebte Alternative zu den standardmäßig wandumfassend eingebauten Zargen. Der Einbau kann zum Beispiel über einen Montagerahmen erfolgen, der die Verbindung zur Wand herstellt und mit der bewussten Schattenfuge einen zusätzlichen optischen Effekt setzt.

FEINSCHLIFF | Grigio

Selbstbewusst und kompromisslos elegant überzeugt die puristische Oberfläche Grigio durch ihre filigrane Maserung und die souveräne Farbgebung. Selbstbewusst, stilsicher und reduziert auf das Wesentliche lebt diese matt lackierte Oberfläche ihre Qualität im Detail aus.



100%

ECHT Basic | Kollektion

Mit über 70 verschiedenen Furnieren ist HGM der Spezialist bei der Verarbeitung von Echtholz. Das garantiert qualitativ hochwertige und langanhaltend schöne Türen. Holz ist ein natürlich gewachsener Rohstoff mit unterschiedlichen, charakteristischen Eigenschaften. So ist jede Tür ein Unikat.



Modell Glatt, gefälzt | Eiche | Zarge eckig, 60 mm

Furnier | Aufrecht oder Quer?

Die Furnierrichtung beeinflusst die Optik der Tür viel mehr als man vermutet. Traditionell werden Echtholztüren aufrecht furniert, das bedeutet, dass die Maserung des Holzes in Längsrichtung der Tür verläuft. (Bild oben)

Wird das Furnier quer aufgelegt, wirkt die Tür kompakter und das Furnier entwickelt einen eigenen Charakter.

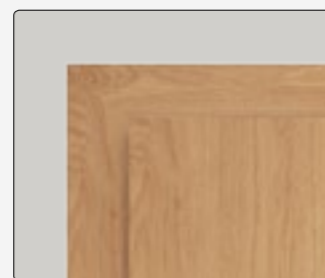

Furnierrichtung aufrecht

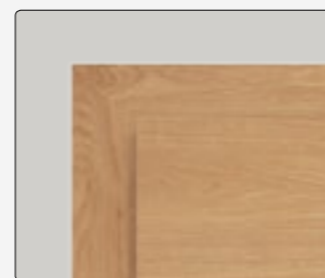

Furnierrichtung quer



Modell Glatt | Schiebetürblatt | Eiche querfurniert | Schiebesystem TVIN 2.0 ähnl. Edelstahl matt | Griffstange G 700, Edelstahl matt

Eiche Basic Kollektion



Eiche



Eiche hell



Eiche gebeizt rustikal



Modell Glatt, gefälzt | Buche gedämpft | Lichtausschnitt LA 3, Glas Float hell | Zarge Rundkante, 60 mm

ECHT Basic | Lichtausschnitte

Echtholz Türen sind natürlich auch mit verschiedenen Lichtausschnitten erhältlich. Ob eine durchsichtige oder undurchsichtige Verglasung gewählt wird, hängt vom jeweiligen Einsatzzweck ab. Transparenz oder Diskretion ist mit Lichtausschnitten machbar - mehr Helligkeit und damit mehr Lebensqualität ist immer inklusive.



Modell Glatt, gefälzt | Ahorn | Lichtausschnitt LA 5, Glas Satinato | Zarge eckig, 60 mm

Aktuelle Lichtausschnitte



Türblatt Eiche quer
LA 115, Glas Lista Due



Türblatt Eiche quer
LA 114, Glas Lista Due



Türblatt Eiche quer
LA 114B, Glas Lista Due

Weitere Holzarten der ›Basic‹ Kollektion



Esche weiß offenporig



Esche weiß deckend

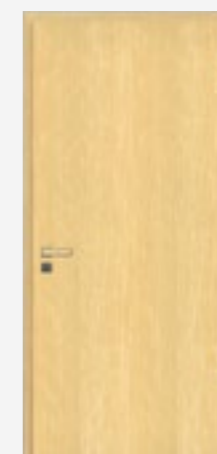

Limba

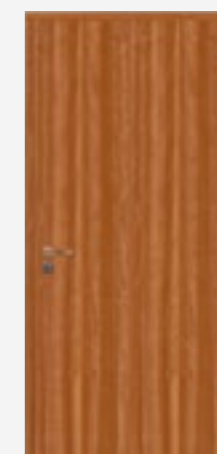

Macore



Mahagoni

ECHT Klassiker

Amerik. Nussbaum / Amerik. Kirschbaum

Mit über 70 verschiedenen Furnieren ist HGM der Spezialist bei der Verarbeitung von Echtholz. Das garantiert qualitativ hochwertige und langanhaltend schöne Türen.



Modell Glatt | Amerikanisch Nussbaum | Schiebesystem TVIN 2.0, Griffstange G700, Edelstahl matt



Modell Glatt, stumpf | Amerikanisch Kirschbaum 07 | Zarge eckig, 60 mm

Nussbaum ›Klassiker‹ Kollektion

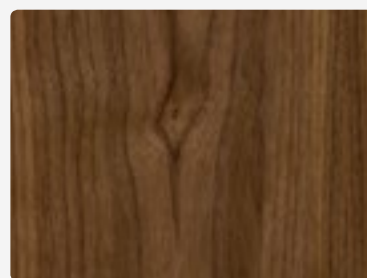

Amerikanisch Nussbaum



Französisch Nussbaum gebeizt

Schiebesystem - TVIN 2.0



Mit dem Schiebetürsystem TVIN 2.0 haben Sie die platzsparende Lösung, wenn es darauf ankommt.

Drücker Arondi ›Plug In‹

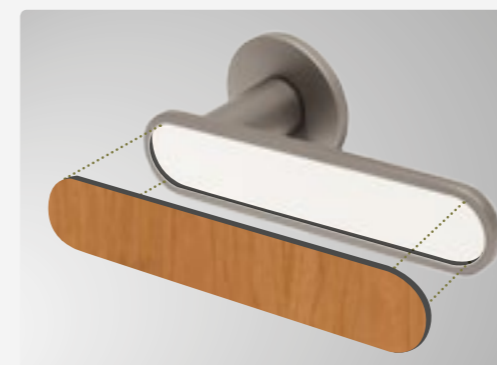

Drücker Arondi ›Plug In‹ Edelstahl Optik mit Inlay Amerik. Kirschbaum 07

Kirschbaum ›Klassiker‹ Kollektion

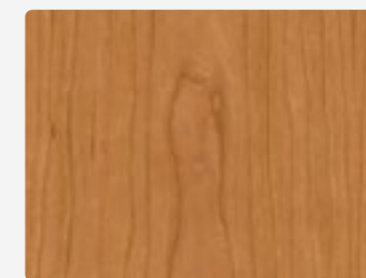

Amerikanisch Kirschbaum 07

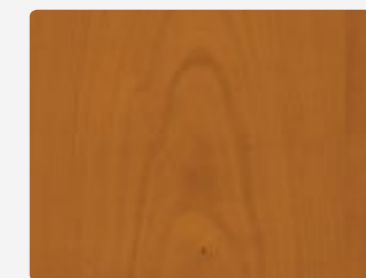

Europäisch Kirschbaum gebeizt



Modell Glatt, stumpf | Rüster | Zarge alumin impulse, Edelstahl Finish

ECHT Klassiker | Helle Echtholz-Oberflächen

Auf der Suche nach etwas Besonderem? Die breite HGM Furnierpalette bietet eine Vielzahl an alternativen Furnierarten für den ganz individuellen Stil. Durch die Kombination exklusiver Furniere mit den modernen Zargen-Varianten wie z.B. PURO 40 oder den Aluminiumzargen von alumin impulse lassen sich zeitgemäße und außergewöhnliche Wohnambiente kreieren.



Modell Glatt, stumpf | Lärche | Zarge Puro 40

ECHT Klassiker - helle Furniere

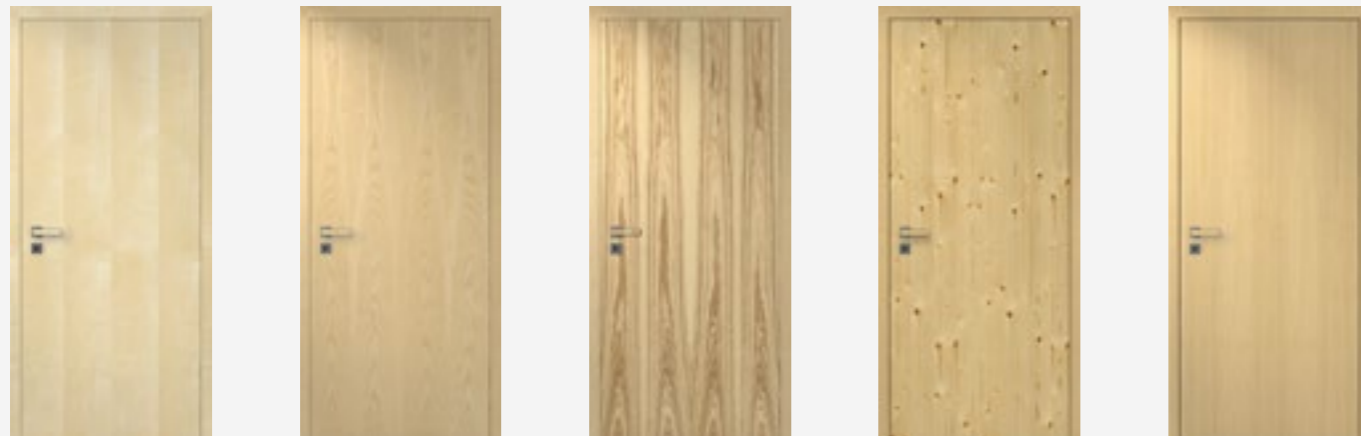

europ. Ahorn
Stumpf | Zarge eckig

Esche
Stumpf | Zarge eckig

Türblatt Kernesche
Zarge Esche

Türblatt Fichte mit Ästen
Zarge Weißtanne

Weißtanne
Stumpf | Zarge eckig

ECHT Klassiker - helle und mittlere Furniere

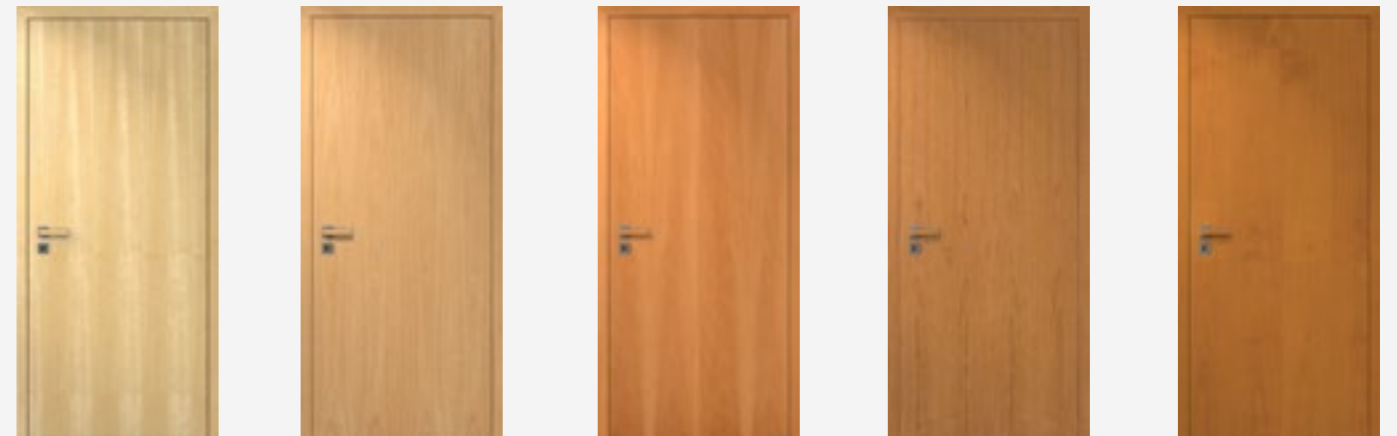

europ. Kiefer
Stumpf | Zarge eckig

Europ. Eiche
Stumpf | Zarge eckig

Schweizer Birnbaum
Stumpf | Zarge eckig

Amerik. Kirschbaum 07
Stumpf | Zarge eckig

Europ. Kirschbaum geb.
Stumpf | Zarge eckig

ECHT Klassiker | Dunkle Echtholz-Oberflächen

Tauchen Sie ein in die wunderbare Welt der exklusiven Furniere. Kräftige Holzmaserungen, interessante Farbspiele und charaktervolle Strukturen sind das Markenzeichen dieser Furniere. Im richtigen Ambiente strahlen sie eine angenehme Wärme und Behaglichkeit aus. Lassen Sie sich von der Schönheit und Vielfalt der HGM Furnierkollektion inspirieren.



Türblatt Santos Palisander
Zarge alumin impulse
Edelstahl Finish

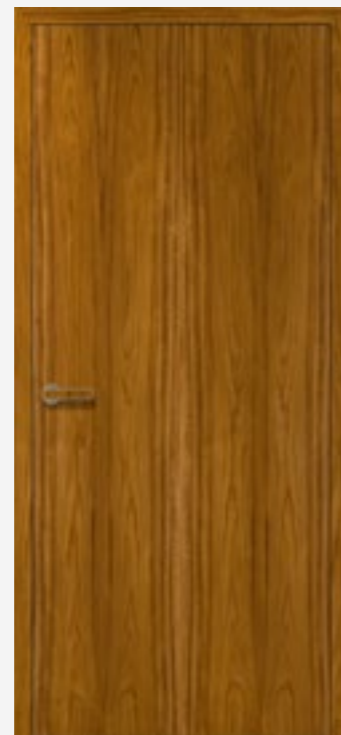

Türblatt und Zarge Teak
Stumpf | Zarge eckig 60 mm



Türblatt Wenge
Zarge alumin impulse,
Sepia Bronze Finish

Aluminium Zargen

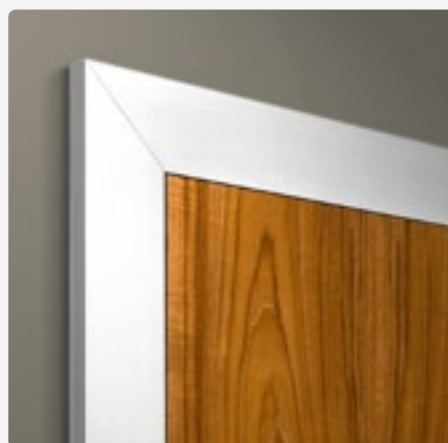

Zarge: Aluminium Zarge, Edelstahl Finish
Türblatt: Teak

Aluminium Zargen sind in den folgenden Oberflächen lieferbar:

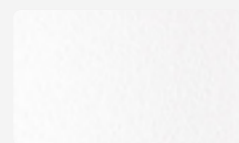

Weiß 9016 Satin Finish

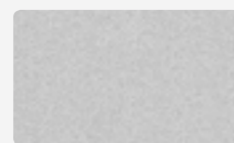

Aluminium F1 Finish



Edelstahl Finish



Anthrazit ai703 Finish



Quartz Sand Finish



Sepia Bronze Finish



Modell Glatt, stumpf | Zebrano quer | Zarge alumin impulse, Edelstahl Finish

ECHT Klassiker - dunkle Furniere

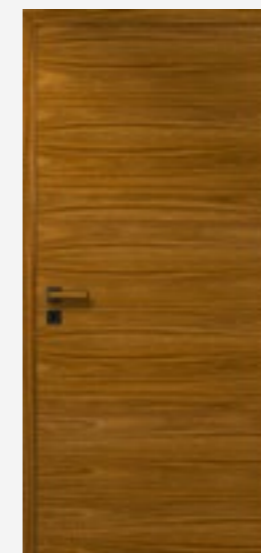

Amazaque quer
Stumpf | Zarge eckig



Sapeli Mahagoni
Stumpf | Zarge eckig



Franz. Nussbaum geb.
Stumpf | Zarge eckig

Furnier Art | Türen mit Furnier-Applikationen

Buche und Ahorn sind neben der Eiche die beliebtesten Holzoberflächen der letzten Jahre. Ihre gleichmäßigen und ruhigen Strukturen mit den angenehmen Farbtönen passen zu vielen Einrichtungsstilen und sind ebenfalls beliebte Oberflächen in der Möbelindustrie.



Der Klassiker: Türblatt und Zarge in Ahorn, gefälzt, Türblatt querfurniert mit Buchestreifen als Furnier Art Typ 101.



Das Besondere: Türblatt und Zarge in stumpfer Ausführung, Türblatt querfurniert mit Ahornstreifen als Furnier Art Typ 101.

Furnier Art - ohne Holzkombinationen

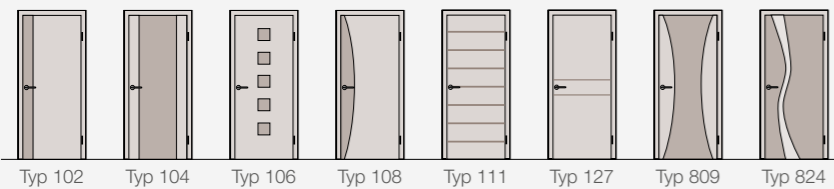

Furnier Art - mit Holzkombinationen

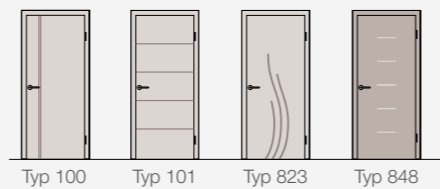

Furnier Kollektion



Buche Ahorn Eiche Amerik. Nussbaum Amerik. Kirschbaum 07

Furnier Kombinationen

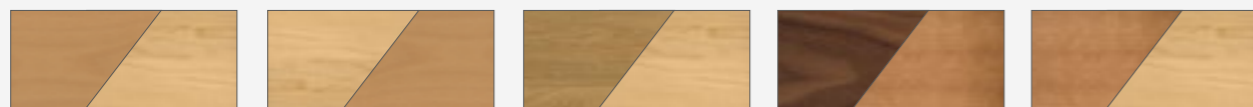

Buche Ahorn Ahorn Buche Eiche Ahorn Amerik. Nussbaum Amerik. Kirschbaum 07 Amerik. Kirschbaum 07 Ahorn

Furnier | Holz-Glastüren

Geradlinig mit dem besonderen Etwas. So lässt sich die Holz-Glastür am besten beschreiben. Die in unterschiedlichen Breiten erhältlichen Glasflächen und die möglichen Glasmotive bestimmen jeweils das Aussehen und die Individualität. Dabei stellen die Holzflächen eine optische Verbindung zur Zarge her.



Modell Holz-Glastür | Typ 151 | Eiche, Glas Float hell | Zarge eckig, 60 mm

Holz-Glastür - Typen

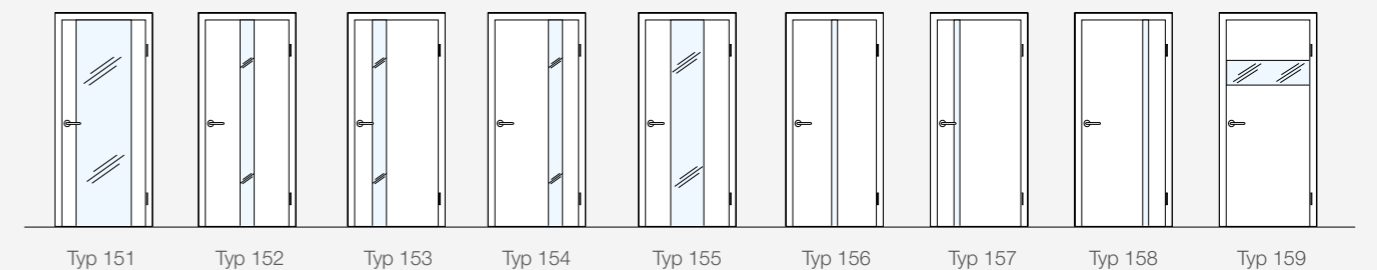

Furnier Türen | Stiltüren

HGM Stiltüren mit Echtholz-Furnier zählen seit Jahrzehnten zum Besten, was der Türenmarkt zu bieten hat. Die vielen Jahre Erfahrung im Umgang und der Verarbeitung von Furnier zahlen sich dabei aus und garantieren beste Qualität.

Modell Kiel

Furnier durchgehend mit aufgesetzten Leisten.



Modell Kiel | Typ 2210 | Esche weiß deckend | Zarge eckig, 60 mm



Modell Kiel | Typenausführungen

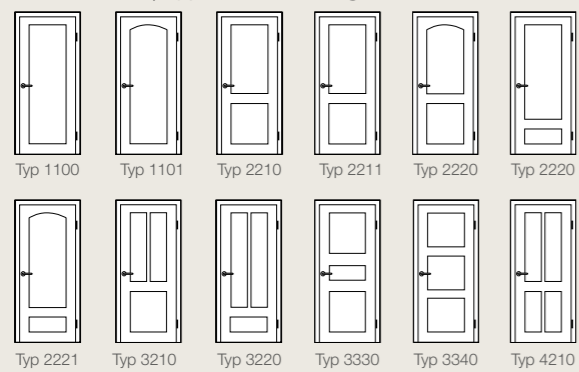

Modell Kiel | Furnier-Oberflächen

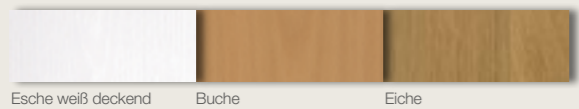

Diese Modellreihe ist auch mit **ECHTLACK** Oberfläche möglich. **Siehe Seite 76-77**

Modell Berlin

Auf Rahmen furniert mit aufgesetzten Leisten.



Modell Berlin | Typ 2221 | Eiche | Zarge eckig, 60 mm mit Wandanschlussleiste Typ B



Modell Berlin | Typenausführungen

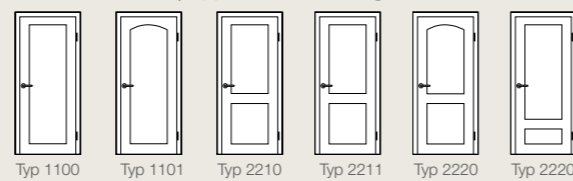

Modell Berlin | FurnierOberflächen

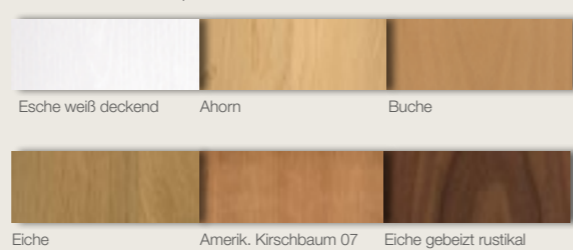

Modell Baron - Variante Klassik | Typ 2211 | Amerik. Kirschbaum 07 | Zarge eckig, 60 mm mit Wandanschlussleiste Typ B

Modell Baron | Typenausführungen

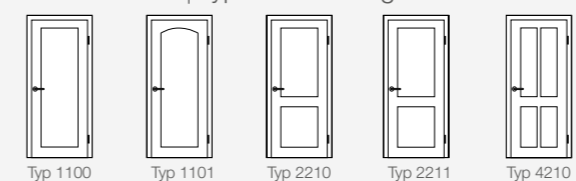

Modell Baron | FurnierOberflächen

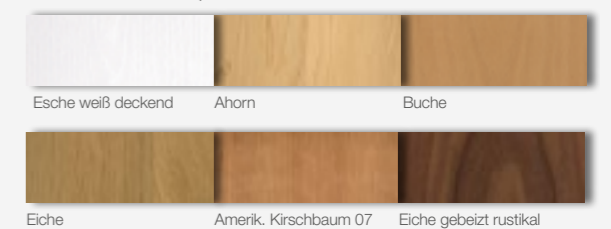

Baron | Füllungsvarianten

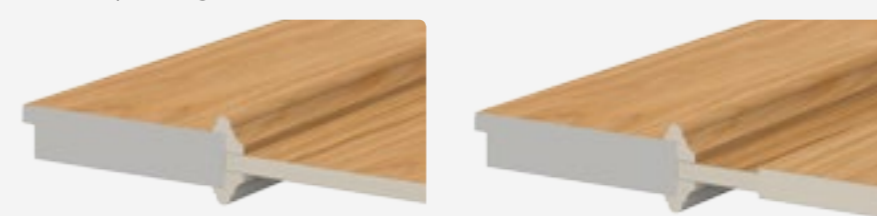

Variante ›Klassik‹

Variante ›Contur‹

Diese Modellreihe ist auch mit **ECHTLACK** Oberfläche möglich.
Siehe Seite 84 - 85



Schallschutztüren / Wohnungseingangstüren Einsatzanforderungen und -empfehlungen



Modell Glatt 40 WE - SK 1 mit optionalem Türspion | Echtlack ähnl. 9016

Standard Ausstattung | WE Klimaklasse II oder Klimaklasse III

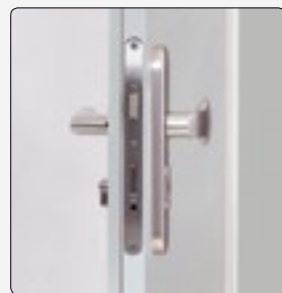

PZ-Schloss Klasse 3

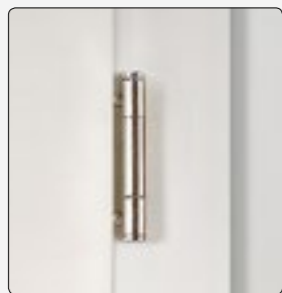

3-teilige Bänder



WE-Schließblech mit
Stahllaschen



Klimaklasse III mit Stahlrohrverstärkung oder
Aluminiumverbundabsperung

WE-SK 1-Türelement Klimaklasse III



Schallschutztür

ohne zertifizierte Einbruchhemmung

- 1 PZ-Schloss, Dornmaß 55 mm, Klasse 3
- 2 WE-Schließblech mit Stahllaschen, für WE-Zargen
- 3 absenkbare Bodendichtung
- 4 Bänder V 4426 WF (Holzzarge) oder V 8026 WF (Stahlzarge)
- 5 Bandaufnahme V 3690
- 6 Hartholzrahmen
- 7 Klimaklasse III mit Stahlrohrverstärkung oder Aluminiumverbundabsperung

Schallschutztüren – Denn Ruhe ist Luxus.

Schallschutztüren finden bei einer Wohnungseingangstür in Kombination mit Sicherheitsfunktionen den häufigsten Einsatz. Das macht auch Sinn – aber auch innerhalb der Wohnung gibt es Bereiche, in denen störende Geräusche unerwünscht sind. Zum Beispiel im Schlafzimmer. Rund 10 % aller Beschäftigten in Deutschland arbeiten nachts. Um tagsüber ungestörten Schlaf zu bekommen, ist eine gute Schalldämmung im Schlafbereich unablässig. Ähnliches gilt für das Kinderzimmer oder das immer häufiger genutzte Home Office.

Türaufbau Schallschutztüren – Schallschutzklasse SK 1 bis SK 4 möglich

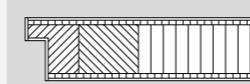

Schallschutztür
40-WE - SK 1

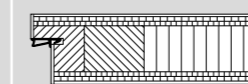

Schallschutztür
45-WE - SK 1

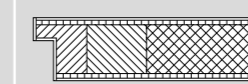

Schallschutztür
40-WE - SK 2

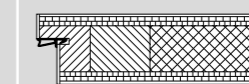

Schallschutztür
45-WE - SK 2
45-WE - SK 3

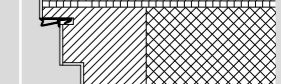

Schallschutztüren
70-WE - SK 3 mit Doppelfalz
70-WE - SK 4 mit Doppelfalz

Optionale Sicherheitsausstattung



Türspaltsicherung*

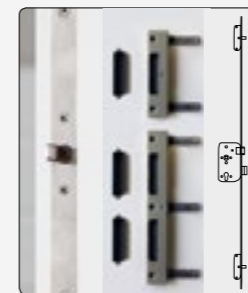

Dreifachverriegelung
mit WE-Schließblech



Massiv-Schließblech für
Dreifachverriegelung

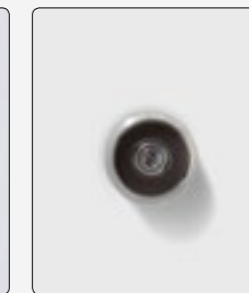

Türspion



Bandseitensicherung

*Die Entriegelung von der Außenseite erfolgt über das Hauptschloss.

Einbruchhemmende Türen und ihre Eigenschaften

RC2 RC 2-SK 1 Türelement Klimaklasse III

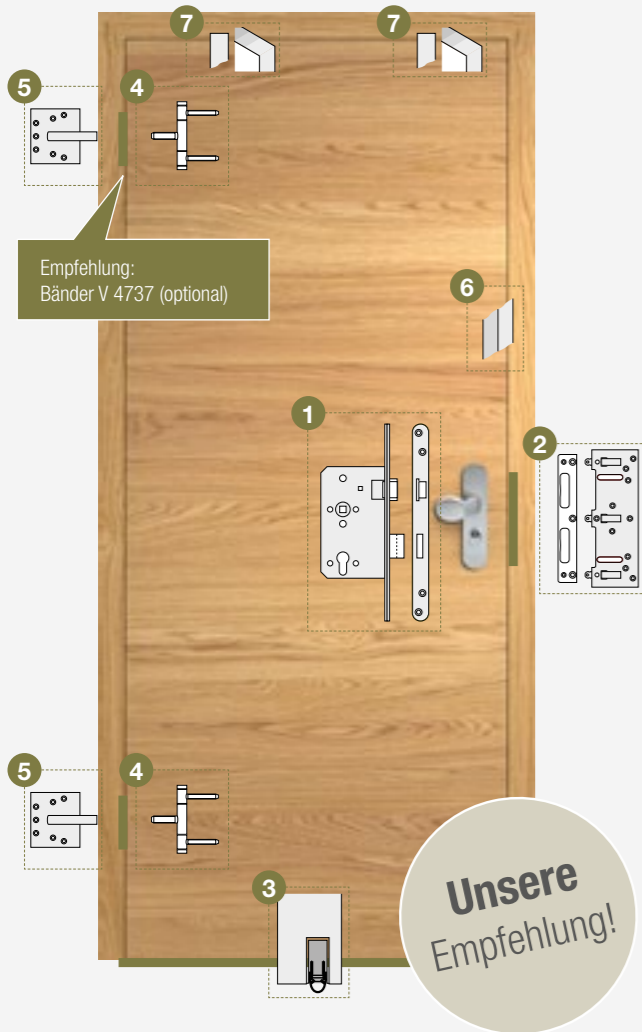

Empfehlung:
Bänder V 4737 (optional)

Unsere Empfehlung!

Standardsicherheit
mit mittlerer Einbruchhemmung

- 1 PZ-Schloss, Dornmaß 65 mm, Klasse 5, mit verlängertem und verstärktem Stulp
- 2 Massiv-Schließblech
- 3 absenkbare Bodendichtung
- 4 Bänder V 4726 WF (Holzzarge) oder V 8026 WF (Stahlzarge)
- 5 Bandaufnahme V 4600/9
- 6 Hartholzrahmen
- 7 Klimaklasse III mit Stahlrohrverstärkung oder Aluminiumverbundabsperung

RC3 RC 3-SK 1 Türelement Klimaklasse III

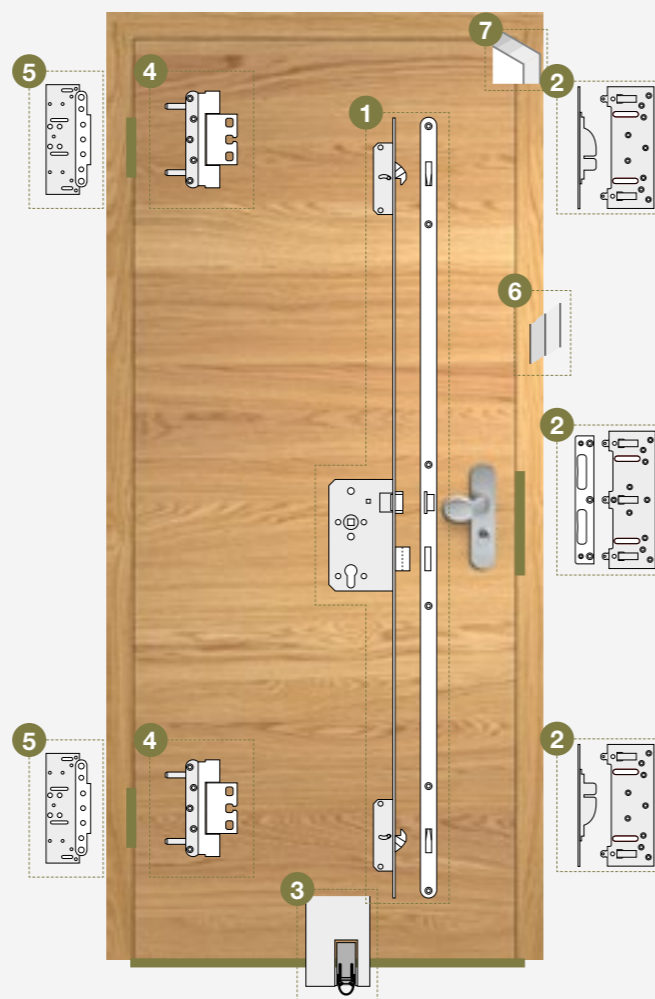

Erhöhte Sicherheit
mit hoher Einbruchhemmung

- 1 PZ-3-Punkt-Verriegelung mit Schwenkhaken, Dornmaß 65 mm, mit durchgehendem Stulp
- 2 Massiv-Schließblech, Schwenkhaken Nebenschlosskästen
- 3 absenkbare Bodendichtung
- 4 Bänder VX 7939/160 S WK MSTs
- 5 Bandaufnahme VX 7506 3D
- 6 Verbundrahmen aus Hartholz
- 7 Klimaklasse III mit Aluminiumverbundabsperung

Widerstandsklassen Was muss die Tür aushalten?



55 RC 3 - SK 1, mit 3-Punkt-Verriegelung mit Schwenkhaken
Effekt Eiche Nero quer CPL, mit optionalem Türspion

Die seit 2011 gültige neue Prüfnorm DIN EN 1627 zur Klassifizierung von neuen Türen und Fenstern definiert verschiedene Widerstandsklassen bezüglich Einbruchhemmung. Durch die neue Prüfnorm wurde die deutsche Bezeichnung „Widerstandsklasse (WK)“ durch den Begriff „Resistance Class (RC)“ ersetzt. Die einzelnen Widerstandsklassen geben an wie hoch die Widerstandsfähigkeit eines Bauteils ist und wie lange das Bauteil bei einem Einbruchversuch eines bestimmten Tätertyps standhält. Eine höhere Klasse bedeutet einen besseren Einbruchschutz.

RC 2 muss einer mechanischen Beanspruchung mit einfachem Werkzeug standhalten. Der Gelegenheitstäter versucht, zusätzlich mit einfachen Werkzeugen wie Schraubendreher, Zange und Keile, das verschlossene und verriegelte Bauteil aufzubrechen.

RC 3 muss einer längeren mechanischen Beanspruchung mit zusätzlichen schweren Werkzeugen standhalten. Der Gelegenheitstäter versucht, zusätzlich zu den einfachen Werkzeugen mit schweren Werkzeugen wie Brechstange, Brecheisen oder einfachem Bohrwerkzeug das verschlossene und verriegelte Bauteil aufzubrechen.

Widerstandsdauer – benötigte Zeit bis die Tür nachgibt



Alles weitere zu den Themen Wohnungseingangstüren, Schallschutz, Einbruchhemmung und weiteren Funktionen finden Sie in der Broschüre „Wohnungseingangstüren“





Feuerschutztüren

Risiken minimieren!

Überall da, wo Menschen zusammen kommen, Zuhause, im Betrieb, in Hotels oder öffentlichen Gebäuden, steht Sicherheit an erster Stelle. Sie müssen nicht mit dem Schlimmsten rechnen, aber geprüfte und zugelassene Feuerschutztüren beruhigen ungemein. Sie bewahren, sichern und schützen. Es ist unsere Aufgabe, diese Funktion bestmöglich umzusetzen.



Detail verdeckt liegender Türschließer: Der Türschließer ist ein Muss bei Feuerschutztüren. Ob man ihn sieht oder nicht liegt bei Ihnen. Verschiedene Varianten von Türschließern und Montagearten machen vieles möglich.



Detail Band: Spezielle, geprüfte Bänder sorgen für Sicherheit und Komfort. Für jeden Anspruch gibt es die passende Lösung.

- + Rauchschutz
- + Einbruchhemmung
- + Schallschutz
- + Klimastabilität

Die Funktion **Feuerschutz** kann mit weiteren Funktionen zur Multifunktionsür ausgestattet werden.

Lassen Sie sich beraten!

Feuerschutztüren gibt es in verschiedenen technischen und optischen Varianten. Ob gefälzt oder stumpf, mit Holz- oder Stahlzargen und sogar mit Lichtausschnitten und vielem mehr.

Ist bei einem Bauvorhaben der Feuerschutz gesetzlich vorgeschrieben, sollte auf jeden Fall eine Beratung vor Ort erfolgen. Dort können sämtliche Fragen und Wünsche fachgerecht besprochen und anschließend durchgeführt werden.



Türblattoptionen

Gefälzt

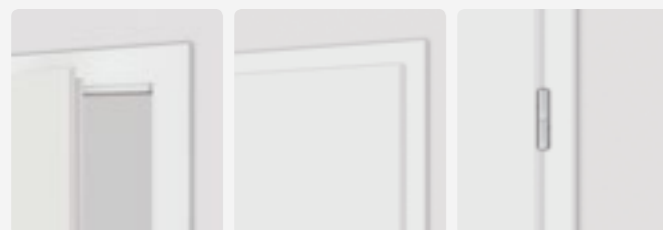

Türaufschlag | gefälzt

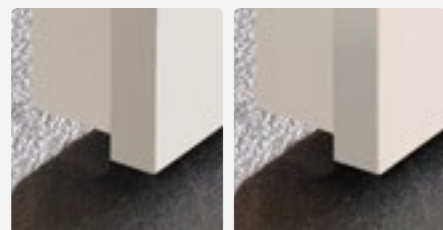

gerade Kante

Smartkante

Bänder | gefälzt

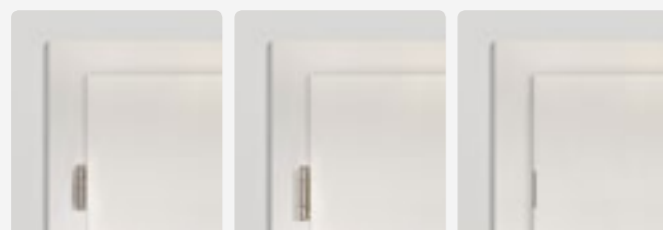

Standard Band

3-teiliges Band

Verdecktes Band

Schlüsselrosette | gefälzt oder stumpf

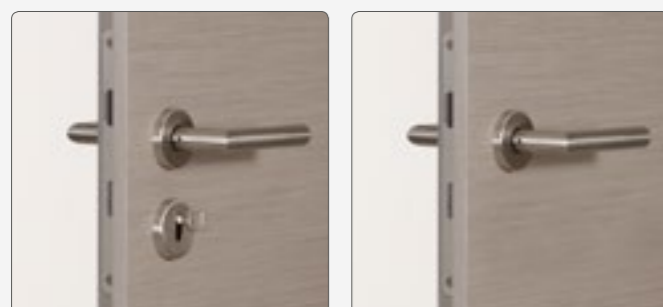

Standardausführung:
Türblatt mit Schlüsselrosette

Optional:
Türblatt ohne Schlüsselrosette

Stumpf



Kantenausführungen | stumpf

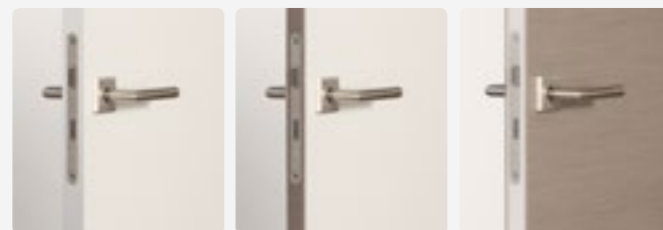

Standard: Türblatt u. Kante mit lackierter Oberfläche

Sandwichkante Holz: Türblatt mit lackierter Oberfläche

Sandwichkante Lack: Türblatt mit Echtholz-Oberfläche

Bänder | stumpf

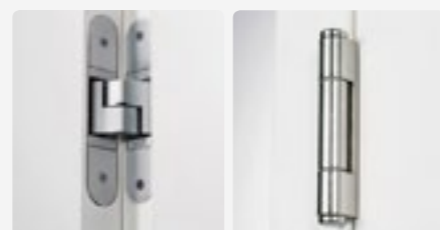

Verdecktes Band

Sichtbares Band

Magnetschloss | stumpf



Das Schließblech ist bei geschlossener Tür nicht sichtbar, da das Schloss magnetisch verriegelt wird, ohne mechanischen Kontakt zum Schließblech.

Zargenvarianten

mit Echtholzoberfläche

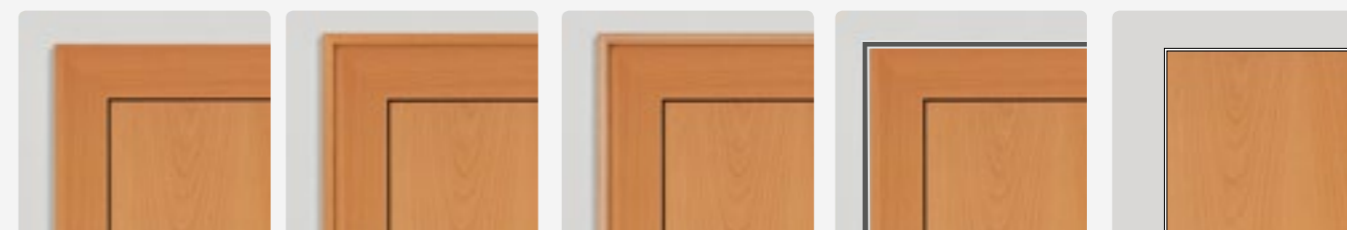

Zarge eckig

Zarge mit Wandanschlussleiste Typ L

Zarge mit Wandanschlussleiste Typ B

Blockzarge (flächenbündig mit Montagerahmen)

Puro 40

mit Echtlackoberfläche

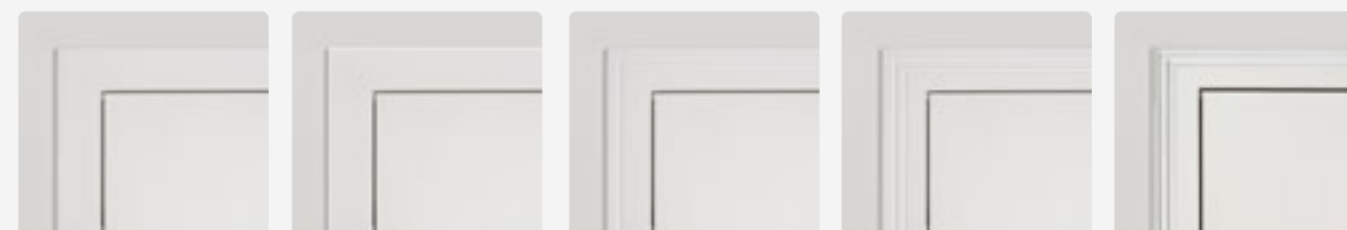

Zarge eckig

Zarge mit **Smartkante**

Zarge eckig, mit 1 Rille

Zarge eckig, mit 2 Rillen

Zarge mit Profil B

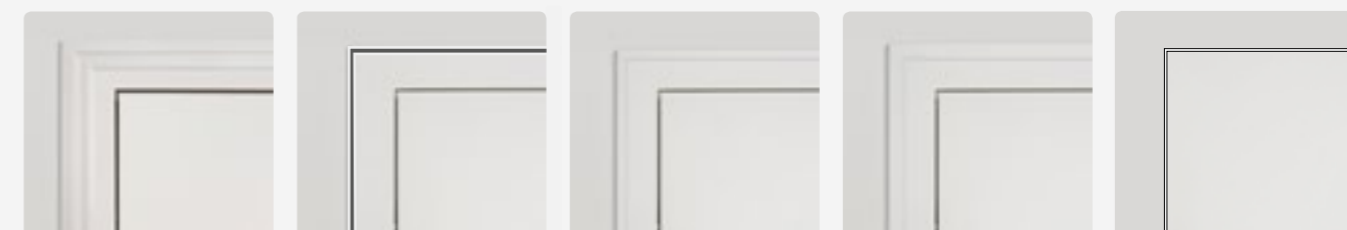

Zarge eckig, Klassik-Line

Blockzarge (flächenbündig mit Montagerahmen)

Zarge mit Wandanschlussleiste Typ L

Zarge mit Wandanschlussleiste Typ P20

Puro 40

Aufrecht- oder querfurnierte Zargen

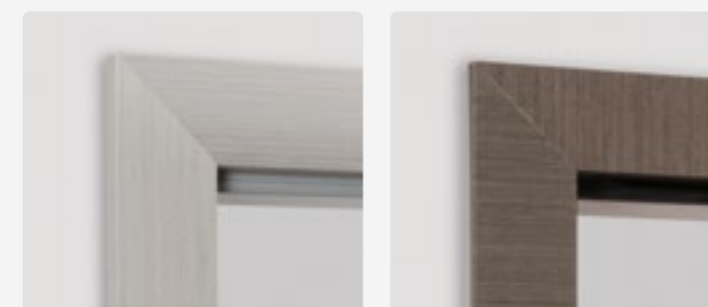

Furnierverlauf aufrecht

Furnierverlauf quer

Geschosshoch, Blenden und Seitenteile



Geschosshoch

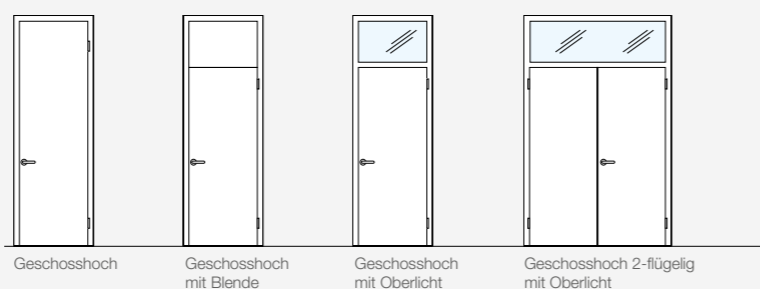

Seitenteile

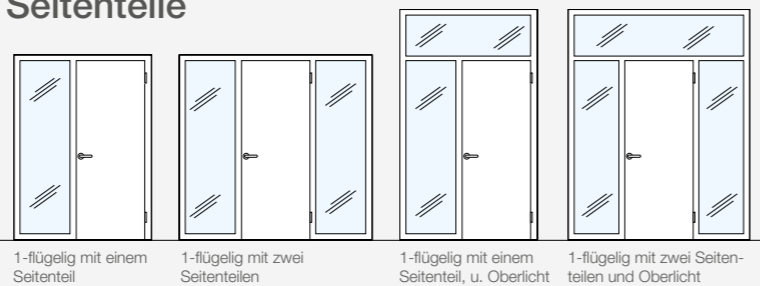

Weitere Ausführungen möglich.

Türblatthöhen - Für den besonderen Eindruck



1985 mm Norm-Türhöhe
(1972 mm stumpf)



2110 mm Norm-Türhöhe
(2097 mm stumpf)



2485 mm Norm-Türhöhe
(2472 mm stumpf)



Die richtigen Maße: Besondere Türhöhen müssen bereits bei der Planung berücksichtigt werden. Höhere oder geschosshohe Türen überzeugen durch Ihre erhabene Optik und lassen Räume luftiger wirken.

Fachbegriffe rund um die Tür

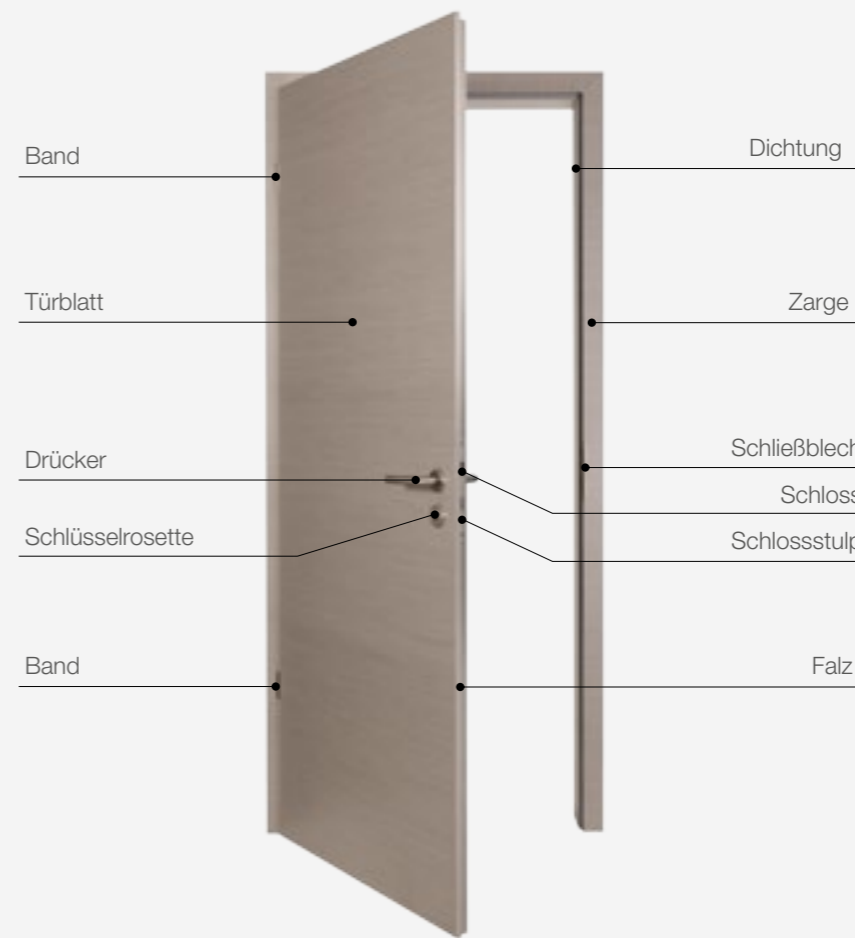

DIN Richtung

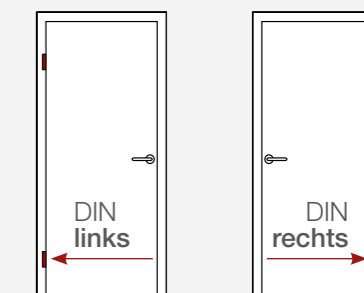

Die DIN Richtung gibt an, in welche Richtung die Tür geöffnet wird. Sie wird von der Türseite aus ermittelt, an welcher sich die Bänder befinden.



Türseite
Bandseite

Futterseite
Bandgegenseite

Türblatt-Mittellagen - Die inneren Werte einer Tür



Röhrenspan-Mittellage: Standard Mittellage bei HGM Türen. Die Röhrenspan-Mittellage sorgt für hohe Stabilität und gute Schallschutzwerte bei moderatem Türblattgewicht.



Vollspan-Mittellage: Hoher Schallschutz und hohe Stabilität sind die besonderen Eigenschaften dieser Mittellage. Damit empfehlen sich Türen mit Vollspan-Mittellage im Wohnbereich z.B. für das Kinder- oder Schlafzimmer.

Funktionen: Für eine Vielzahl von Türen mit besonderen Funktionen stehen weitere Mittellagen und Aufbauten zur Verfügung. Je nach Einsatzzweck variiert der Aufbau, die Konstruktion und die Türdicke. Im Standardbereich haben die Türen eine Dicke von ca. 40 mm.

Renovieren – für ein neues Wohn- und Lebensgefühl

Der Trend zum hochwertigen, individuellen Wohnen ist ungebrochen. Neue Wohnstile machen Lust auf mehr. Die Kombination von Farbe und Holz, Massivholz in modernster Optik, sowie mehr Transparenz und Funktion, sind die Grundlagen für eine neue Wohnraumgestaltung. Menschen planen und gestalten für Menschen.

Einfaches Ausbauen der alten Zarge.



Die Tapete wird um die Bekleidung herum sauber eingeschnitten. Mit einem Stecheisen wird die Zierbekleidung von der Zarge gedrückt und das Futterbrett der Zarge im unteren Drittel mit einem sauberen Schnitt durchgesägt. Danach lässt sich die Zarge problemlos ausbauen. Bei der gesamten Demontage fällt kein nennenswerter Schmutz an, da keine Stemmarbeiten oder Ähnliches erforderlich sind.

Leichtes Einbauen der neuen Zarge.

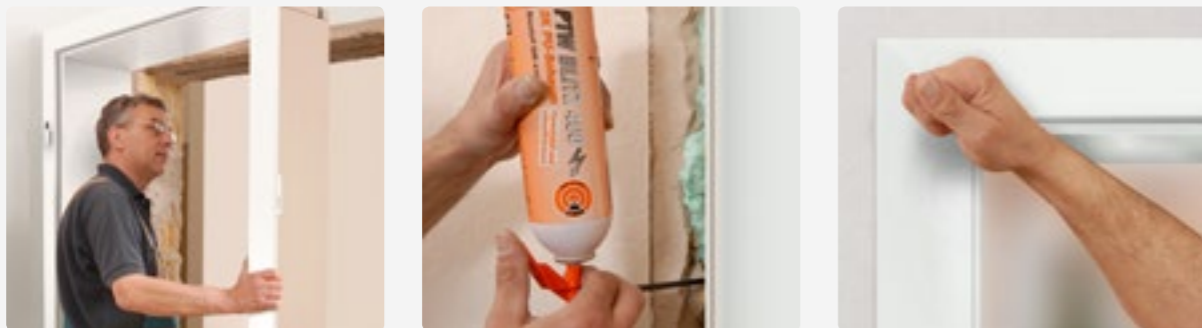

Nach dem Anpassen der Fußleiste an die neue Zargenbekleidung wird die auf Wunsch bereits im Werk zusammengebaute Zarge einfach in die Maueröffnung gestellt, ausgerichtet und mit Türspreizen fixiert. Mit speziellem Montageschaum wird die fachgerechte Montage fortgesetzt. Nach dem Aushärten des Montageschaums wird die Zierbekleidung eingesteckt, das neue Türblatt eingehängt und der Türdrücker aufgeschraubt – fertig!

Schnell – sauber – sicher



Die Wand nach dem Entfernen der alten Zarge.

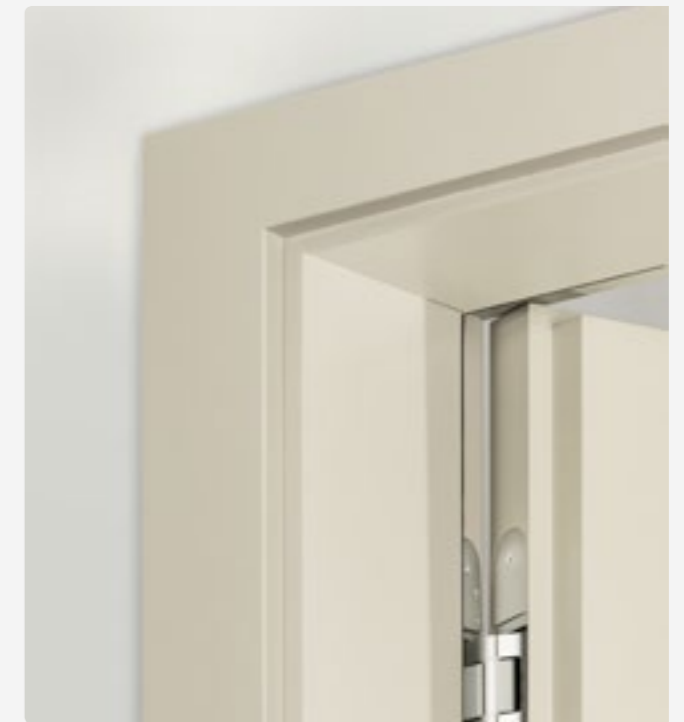

Die neue Zarge überdeckt jeweils den Wandansatz mit der Bekleidung. Das macht Tapezieren oder aufwändiges Nacharbeiten überflüssig.

Ummantlungszargen

Schnelle und einfache Renovierung bei vorhandenen Stahlzargen



Vorhandene Stahlzargen lassen sich normalerweise nicht ohne Weiteres bzw. nicht ohne größere Stemmarbeiten ausbauen. Dabei kann es passieren, dass der Boden mit aufgestemmt werden muss. Soll der Boden erhalten bleiben oder ist das Herausstemmen der Zargen nicht gewünscht bietet GRAUTHOFF eine einfache Lösung. Die Ummantlungszarge: Diese Zargen sind so ausgeführt, dass sie einfach auf die Stahlzarge aufgesteckt werden und diese komplett überdecken. So wird ein sauberes Zargenbild erzielt ohne die vorhandene Substanz zu beschädigen.

Türdrücker

Design-Drückerkollektion

Quadro ›Plug In‹



›Edelstahl Optik‹
›Titan‹
›Black‹



5 mm



5 mm



BB Schlüsselrosette PZ Schlüsselrosette WC Rosette PZ-Wechselgarnitur

Arondi ›Plug In‹



›Edelstahl Optik‹
›Titan‹
›Black‹

Arondi ›Pure‹



›Edelstahl Optik‹
›Titan‹
›Black‹



5 mm



5 mm



BB Schlüsselrosette PZ Schlüsselrosette WC Rosette PZ-Wechselgarnitur

Elisse



›Edelstahl Optik‹
›Black‹



5 mm



5 mm



BB Schlüsselrosette PZ Schlüsselrosette WC Rosette PZ-Wechselgarnitur

Edelstahl-Drückerkollektion

GT-1003



GT-1016



GT-1027





GT-1104



GT-1106

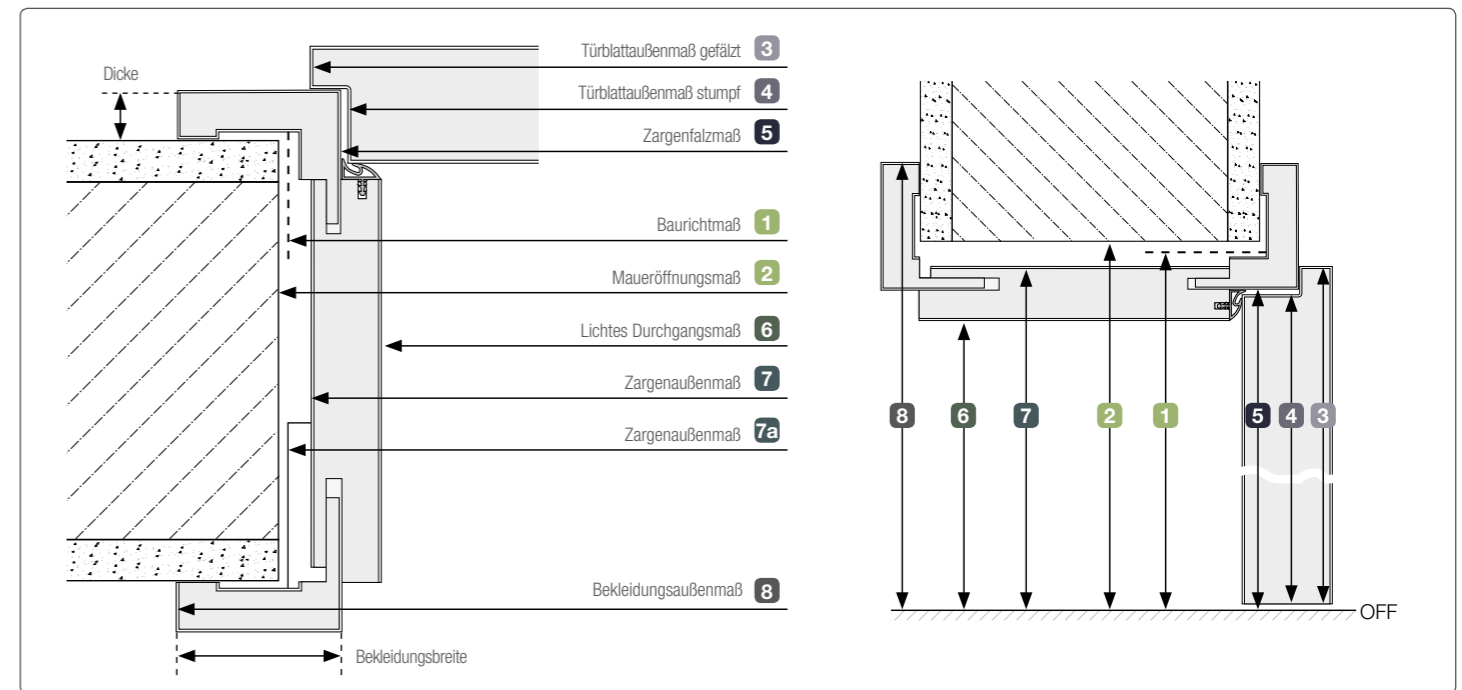

Türblatt- und Zargenmaße



	1-flügelige Türen	Breite in mm	Türblattaußenmaße (=Zargenbestellmaße)		Zargenmaße											
			Baurichtmaß nach DIN 18100	Maueröffnungsmaß ¹⁾	Türblatt gefälzt	Türblatt stumpf	Zargenfalzmaß	lichtes Zargendurchgangsmaß	Zargenaußenmaße		Bekleidungsaußenmaß (ohne Falzleisten)					
									Futterbreitenaußenmaß	(inklusive rückseitiger Beschlagteile)	Bekleidungsbreite					
			1	2	3	4	5	6			7	7a	8	8	8	8
		625	635	610	584	591	567	612	625	691	711	731	751	767	791	
		750	760	735	709	716	692	737	750	816	836	856	876	892	916	
		875	885	860	834	841	817	862	875	941	961	981	1001	1017	1041	
		1000	1010	985	959	966	942	987	1000	1066	1086	1106	1126	1142	1166	
		1125	1135	1110	1084	1091	1067	1112	1125	1191	1211	1231	1251	1267	1291	
		1250	1260	1235	1209	1216	1192	1237	1250	1316	1336	1356	1376	1392	1416	
	Höhe in mm	1875	1885	1860	1847	1854	1842 ²⁾	1864	1868	1904	1914	1924	1934	1942	1954	
		2000	2010	1985	1972	1979	1967 ²⁾	1989	1993	2029	2038	2049	2059	2067	2079	
		2125	2135	2110	2097	2104	2092 ²⁾	2114	2118	2154	2164	2174	2184	2192	2204	
		2250	2260	2235	2222	2229	2217 ²⁾	2239	2243	2279	2289	2299	2309	2317	2329	
		2375	2385	2360	2347	2354	2342 ²⁾	2364	2368	2404	2414	2424	2434	2442	2454	
		2500	2510	2485	2472	2479	2467 ²⁾	2489	2493	2529	2539	2549	2559	2567	2579	

¹⁾ aufgrund der heute üblichen Beschlagtechnik bei Holzzargen hat es sich bewährt, die tatsächliche Maueröffnung etwa 10 bis 15 mm breiter zu erstellen als sich nach DIN 18100 ergäbe. Man vermeidet so in aller Regel eventuell notwendige Nachstemmarbeiten am Mauerwerk im Bereich der Zargenbeschläge. So sollte z.B. für eine Baurichtmaßbreite von 875 mm das tatsächliche Mauerloch für eine Holzzumfassungszarge etwa 895 mm bis 900 mm breit sein!

²⁾ Die rechnerische Bodenluft von 7 mm nach DIN 18101 wird häufig als zu hoch angesehen. Daher sind unsere Zargen in der Höhe 4 mm kleiner als in DIN 18101 vorgegeben, d.h. der Luftspalt („Bodenluft“) zwischen Türunterkante und Zargenunterkante beträgt rechnerisch nur 4 mm. Da Zargen auf glatten Böden gegen aufsteigende Wischfeuchte versiegelt werden müssen, sind die Zargen bauseits ca. 2 – 3 mm zu unterfüllen, um eine dauerhafte elastische Fugenabdichtung zu bekommen. So kann auch bei unterfüllten Zargen die rechnerische Bodenluft nach DIN 18101 von 7 mm eingehalten werden.

1 0 0 %

E C H T

HGM[®]
100% ECHT

ist eine Produktmarke der
GRAUTHOFF[®]
TÜRENGRUPPE

GRAUTHOFF Türengruppe GmbH
Standort Mastholte

Brandstraße 71-79
33397 Rietberg

fon +49 (0) 2944 . 803-0
fax +49 (0) 2944 . 803-29
info@grauthoff.com

GRAUTHOFF Türengruppe GmbH
Standort Güsten

Astra Straße 1-8
39439 Güsten

fon +49 (0) 39262 . 84-0
fax +49 (0) 39262 . 219
info@grauthoff.com

www.grauthoff.com

Unsere Modelle sind mit 860 mm Normbreite | 2110 mm Normhöhe abgebildet.
Bitte beachten Sie mögliche optische Veränderungen bei anderen gewünschten Türmaßen.
Farb- und Strukturabweichungen sind durch die drucktechnische Wiedergabe möglich.
Bilder: GRAUTHOFF Türengruppe GmbH, AdobeStock.com, pixels.com
Irrtümer und technische Änderungen vorbehalten. Die Smart-Kante ist ein innovatives Lizenzprodukt.
© 2021 GRAUTHOFF Türengruppe GmbH | Stand 04|2021 | 1