

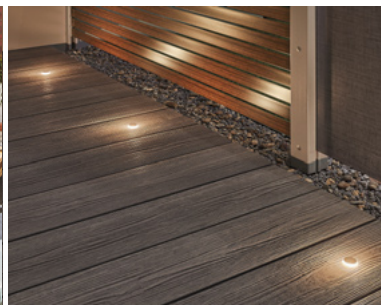

Dauerhaft. Pflegeleicht. Sicher.
DREAMDECK und TraumGarten LICHT.



DREAMDECK Übersicht

Die richtige Kaufentscheidung zu treffen, ist bei einer großen Auswahl mitunter nicht ganz einfach. Nutzen Sie diesen Katalog und unseren Online-Planer für Ihren TraumBoden.

DREAMDECK PRESTIGE

KOMPOSIT-VOLLPROFIL

Einseitig nutzbar mit Relief-Holzmaserung



Diese **modernen Bodendielen** mit den besonderen Oberflächen sind fleckenunempfindlich und kratzfester als Dielen aus vergleichbaren Materialien, ebenso wasserabweisend, sehr farbstabil und sehr rutschfest.

Dielen 23 x 195 mm,
Länge 300/400/500 cm

AB SEITE 6

DREAMDECK PLATINUM

KOMPOSIT-VOLLPROFIL

Einseitig Relief-Holzmaserung, einseitig gerillt



Die massiven PLATINUM Profile sind **mit einer speziellen Ummantelung** gegen Schmutz auf der Oberfläche versehen.

Dielen 20 x 195 mm,
Länge 300/400/500 cm

AB SEITE 8

DREAMDECK SOFT

KOMPOSIT-VOLLPROFIL

Einseitig Relief-Holzmaserung, einseitig geriffelt



Die massiven Profile sind **mit einer speziellen Ummantelung** gegen Schmutz auf der Oberfläche versehen. Die druckabsorbierende Oberfläche sorgt für einen weichen Auftritt.

Dielen 21 x 145 mm,
Länge 300/400/500 cm

AB SEITE 10

DREAMDECK BICOLOR

KOMPOSIT-VOLLPROFIL

Einseitig Relief-Holzmaserung, einseitig gerillt



Die massiven BICOLOR Profile bieten durch das **mehrfarbige Komposit** eine beeindruckend authentische Holzoptik!

Dielen 21 x 125 mm,
Länge 200/300/400/500 cm

AB SEITE 12

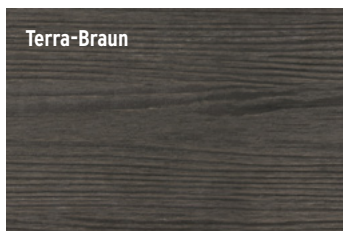
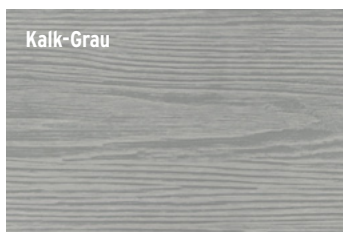
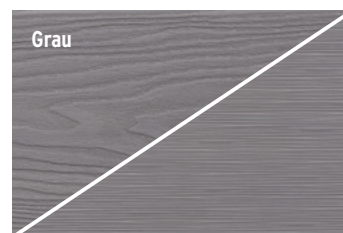

Terrassenplanung - mit Licht - leicht gemacht:

www.traumgarten.de/planer

DREAMDECK PLUS/PLUS XL

KOMPOSIT-RÖHRENPROFIL

Einseitig Relief-Holzmaserung,
einseitig gerillt

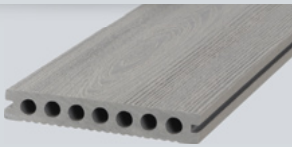

Edle Optik im modernstem Material-
mix: Die stabilen, beidseitig
verwendbaren Röhrenprofile erhalten
Sie **in zwei Breiten**. Eine abwechs-
lungsreichere Optik ist so möglich!

Dielen schmal 23 x 146 mm,
Dielen extrabreit 23 x 240 mm,
Länge 300/400/500 cm

AB SEITE 14/16

DREAMDECK BAMBUS/BAMBUS XL

BAMBUS-VOLLPROFIL

Einseitig glatt,
einseitig genutet



Die natürliche, stabile Bodendielen
bestehen aus einem schnell nach-
wachsender Rohstoff. Die **beidseitig
verwendbaren Systemdielen** sind
"endlos", also mit versteckter Stoß-
kante verlegbar.

Dielen hell 20 x 140 mm,
Systemlänge 220 cm
Dielen dunkel 22 x 180 mm (XL),
Systemlänge 185 cm

AB SEITE 18

TraumGarten LICHT

LED-LICHTSYSTEM

Mehr Sicherheit.
Mehr Ambiente.

Leuchten und Zubehör mit 5 Jahren
Herstellergarantie^A. Natürlich dazu
passend: Steuertransformatoren,
Kabel und Bewegungsmelder (auch
App-gesteuert)!



AB SEITE 20

Anthrazit

Hell

Grau

Dunkel

Braun

DREAMDECK
BICOLOR, Seite 12

^ADie Garantiebedingungen hierzu erhalten Sie bei Kauf oder vorab bei Ihrem Fachhändler bzw. unter www.traumgarten.de

DREAMDECK Werkstoffe

Vor dem Kauf sollten Sie die Vorteile und Eigenschaften Ihres Wunschbodens kennenlernen. Nutzen Sie bei weiteren Fragen das Profiwissen Ihres Fachhändlers, der Ihnen die Produktsysteme Ihres TraumBodens näher vorstellt.

Edelste Optik und modernster Materialmix. Auf dem Weg zur "richtigen Bodendiele" hilft der Blick auf die Merkmale.

DREAMDECK

PRESTIGE



DREAMDECK

BAMBUS, BAMBUS XL

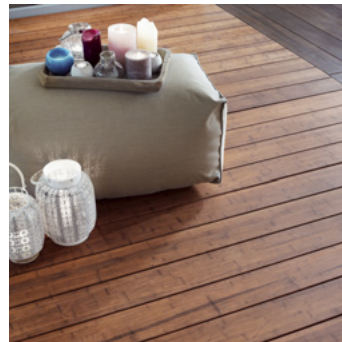

DREAMDECK

PLATINUM, SOFT, BICOLOR, PLUS, PLUS XL



Haltbarkeit und Dauerhaftigkeit	sehr gut	sehr gut	sehr gut
Oberfläche	hart*, keine Holzsplitter und keine Absplitterungen möglich	mittlere Eindruckhärte, „Holzsplitter“/Absplitterungen möglich	hart*, keine Holzsplitter und keine Absplitterungen möglich
Rissbildung	keine Risse	Trockenrisse möglich	keine Risse
Optik (Auslieferungszustand)	gewünschte, werkseitig erstellte Farbunterschiede	natürliche, lebhaftige Optik	gewünschte, werkseitig erstellte Farbunterschiede
Optik (bewittert)	geringe Aufhellung durch UV-Strahlen, farbstabil	natürliche Vergrauung, Fleckenbildung durch Sporenanhaftung möglich	hellerer Zielfarbtönen nach etwa 1-2 Jahreszyklen
Reinigung	mit warmem Wasser und einem Schrubber	mit warmem Wasser und einem Schrubber	mit warmem Wasser und einem Schrubber
Schutzanstrich gegen Vergrauen durch Bewitterung	nicht notwendig	allseitig vorgeölt, Nachpflege erforderlich	nicht notwendig
Austretende Inhaltsstoffe	keine bekannt	überschüssiges Harz/Öl aus der Produktion	keine bekannt
Chemische Reaktionen	sehr beständig	keine bekannt	Verfärbungen bei Vogelkot oder pflanzlichen Inhaltsstoffen

WISSENSWERTES ÜBER DIE DREAMDECK BODENDIELEN



Die DREAMDECK Bodendiele weisen die für deren Materialien typischen Eigenschaften und überzeugenden Vorteile auf.

- **DREAMDECK begeistert durch eine lange Haltbarkeit**
- **in der Regel keine Bildung von Rissen oder Splintern**
- **kein optisch störender Asteinwuchs**
- **Bearbeitung mit allen gängigen Holzbearbeitungswerkzeugen möglich**
- **leichte Reinigung, kein Streichen notwendig (Ausnahme BAMBUS, siehe Seite 19)**

Unsere **DREAMDECK Komposit-Dielen** – auch die bisher als DREAMDECK WPC Dielen bekannten Dielen bezeichnen wir so – bestehen aus polymergebundenen Naturmaterialien mit Farbstoffen und Additiven. Unsere **DREAMDECK BAMBUS Dielen** bestehen aus langen Bambusfasern, die mit speziellen Harzen verpresst werden.

Farbe: Geringe Farbabweichungen und Schattierungen innerhalb einer Produktionscharge sind gewünscht, um den natürlichen „Holzcharakter“ der Dielen zu unterstreichen.

Farbunterschiede durch unterschiedliche Zeitpunkte der Verlegung, durch unterschiedliche Standorte (z. B. bei teilüberdachten Terrassenflächen) und durch verschiedene Produktionschargen und -längen werden gerade bei späteren Ergänzungen an vorhandenen Anlagen oder dem nachträglichen Verbau von Einzeldielen vorkommen. Diese produktionsbedingten, material- und chargenüblichen Schwankungen werden dauerhaft die Natürlichkeit der Dielen unterstreichen und stellen keinen Beanstandungsgrund dar.

Außeneinsatz: DREAMDECK kann sich bei Temperaturschwankungen, Staunässe und ungleichmäßiger Bewitterung verziehen, Wasserflecken bekommen und verwittern. Abhängig von der Intensität der

Bewitterung (UV-Bestrahlung/Niederschlag) wird der gewünschte hellere Zielfarbtönen nach etwa ein bis zwei Jahreszyklen erreicht. Auf regelmäßig gereinigten DREAMDECK Flächen werden die Gebrauchsspuren weniger sichtbar in Erscheinung treten. Mit einem Gefälle von 2 % erreichen Sie eine erleichterte Terrassenpflege, da Staunässe und Wasserflächen nahezu vermieden werden können. Unter Umständen kann es beim Begehen der DREAMDECK Dielen mit Kunststoff-Anteilen zu elektrostatischen Aufladungen kommen.

Pflegeleicht, aber nicht pflegefrei!

Reinigen Sie Ihr DREAMDECK mit warmem Wasser und Reinigern auf Essigbasis. Starke Verschmutzungen entfernen Sie mit einer Wurzelbürste oder einem Schrubber. Gebrauchsspuren (leichte Kratzer) lassen sich mit einem Schleifvlies (immer im Faserverlauf bzw. in Längsrichtung der Dielen) nacharbeiten (bitte vorher an einer später nicht sichtbaren Stelle testen).

Wichtig: Verwenden Sie bitte keine lösemittel- oder kreidehaltigen Reiniger, da diese mitunter in die Oberfläche eindringen und die Gefahr der Verfärbung besteht. Laub und Früchte von Bäumen und Sträuchern können auf den Dielen ein natürlicher Nährstoffboden für Sporen sein. Außerdem führen pflanzliche Inhaltsstoffe, zum Beispiel Gerbsäuren, aber auch lang anhaltender Vogelkot zu dauerhaften Verfärbungen auf der Oberfläche.

Lagerung: Nicht montierte Dielen können sich bei falscher bzw. nicht sachgerechter Lagerung verformen! Achten Sie bitte darauf, dass die Ware vor Regen geschützt und nicht in der direkten Sonne (um ein zu starkes Aufheizen des Materials zu vermeiden) gelagert wird.

Verlegung: Vermeiden Sie eine Montage bei Frost oder großer Hitze und verarbeiten Sie am besten bei einer Außentemperatur zwischen +5°C und +25°C. Beachten Sie die Hinweise auf der Transportverpackung und in der Montageanleitung.

Die **Montage aller TraumGarten-Produkte** kann durch den Endverbraucher unter Berücksichtigung der entsprechenden Montageanleitungen durchgeführt werden. Bitte halten Sie handelsübliches und geeignetes Werkzeug bereit. Im Zweifelsfall kontaktieren Sie Ihren Fachhändler vor Ort oder Ihren Fachhandwerker.

DREAMDECK PRESTIGE

Die neuen Terrassendielen mit elegantem Design, wie für die Ewigkeit gemacht: Geringere Ausbleichung, geringerer Pflegeaufwand und höhere Fleckenunempfindlichkeit sowie höhere Kratzfestigkeit als bei vergleichbaren Materialien.



- Vollprofil, 23 x 195 mm
- einseitig nutzbare Relief-Holzmaserung
- fleckenunempfindlich
- geringere Ausbleichung
- sehr rutschfest

lfdm. **24,99**

Terra-Braun	Art.-Nr.	Stück
23 x 195 x 3000 mm	2985	74,97
23 x 195 x 4000 mm	2986	99,96
23 x 195 x 5000 mm	2987	124,95
Abschlussleiste Anthrazit		
10 x 80 x 2000 mm	2069	12,95

**DREAMDECK PRESTIGE Terra-Braun,
Oberfläche: Relief-Holzmaserung**





DREAMDECK PRESTIGE Kalk-Grau,
Oberfläche: Relief-Holzmaserung

Kalk-Grau	Art.-Nr.	Stück
23 x 195 x 3000 mm	2988	74,97
23 x 195 x 4000 mm	2989	99,96
23 x 195 x 5000 mm	2990	124,95
Abschlussleiste Grau		
10 x 80 x 2000 mm	2485	12,95



Basalt-Grau	Art.-Nr.	Stück
23 x 195 x 3000 mm	2991	74,97
23 x 195 x 4000 mm	2992	99,96
23 x 195 x 5000 mm	2993	124,95
Abschlussleiste Anthrazit		
10 x 80 x 2000 mm	2069	12,95



DREAMDECK PRESTIGE Basalt-Grau,
Oberfläche: Relief-Holzmaserung

DREAMDECK PLATINUM

Die 195 mm breiten Vollprofile sind durch eine zusätzliche Ummantelung fleckenresistenter und wasserabweisender als herkömmliche Dielen; sie lassen sich sehr leicht reinigen - so haben Sie länger Freude an Ihrem Decking.



- Vollprofil, 20 x 195 mm
- fleckenresistenter durch zusätzliche Spezial-Ummantelung
- beidseitig nutzbar:
einseitig Relief-Holzmaserung, einseitig gerillt
- zweifarbige Kunststoff-Anteile

lfdm. **24,99**

Grau	Art.-Nr.	Stück
20 x 195 x 3000 mm	2116	74,97
20 x 195 x 4000 mm	2117	99,96
20 x 195 x 5000 mm	2118	124,95
Abschlussleiste		
10 x 62 x 2000 mm	2112	12,95

DREAMDECK PLATINUM Grau,
Oberfläche: gerillt





**DREAMDECK PLATINUM Creme,
Oberfläche: Relief-Holzmaserung**

Creme	Art.-Nr.	Stück
20 x 195 x 3000 mm	2690	74,97
20 x 195 x 4000 mm	2691	99,96
20 x 195 x 5000 mm	2692	124,95
Abschlussleiste		
10 x 62 x 2000 mm	2693	12,95

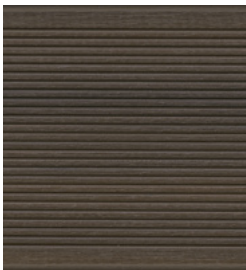
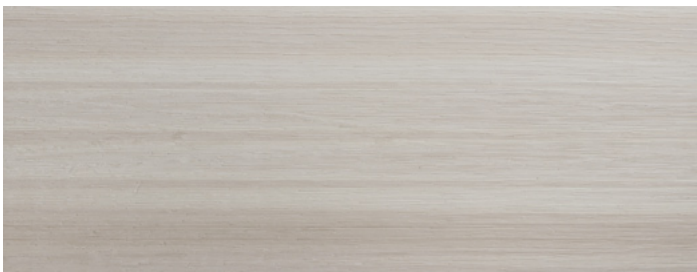

Braun	Art.-Nr.	Stück
20 x 195 x 3000 mm	2132	74,97
20 x 195 x 4000 mm	2133	99,96
20 x 195 x 5000 mm	2134	124,95
Abschlussleiste		
10 x 62 x 2000 mm	2113	12,95



**DREAMDECK PLATINUM Braun,
Oberfläche: Relief-Holzmaserung**

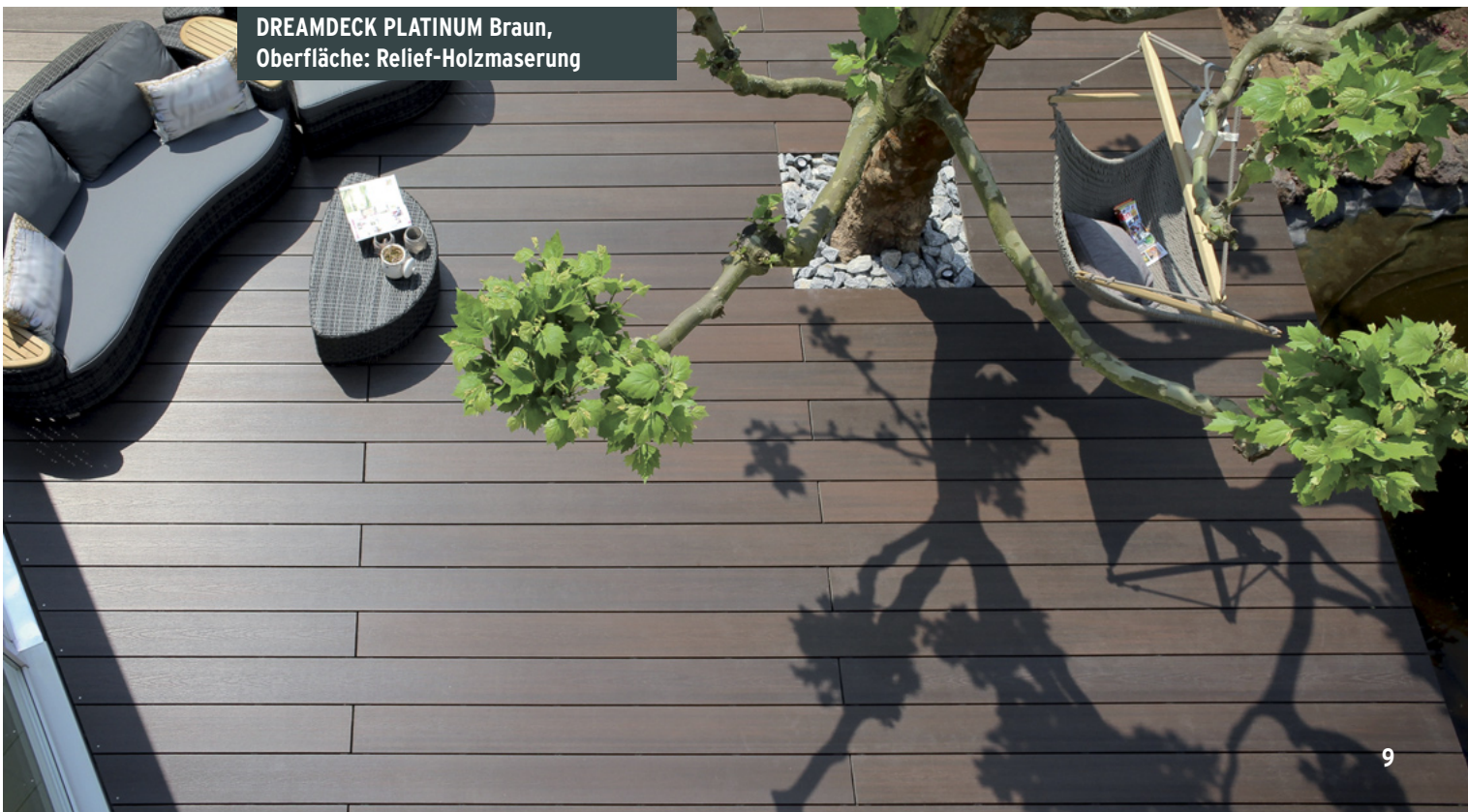

DREAMDECK SOFT

Die neue Bodendielen-Generation mit angenehmer Oberfläche und außergewöhnlicher Haptik. Mit dieser neuartigen, besonderen Diele runden wir das DREAMDECK Programm mit den erfolgreichen Trend-Farben ab.



- Vollprofil, 21 x 145 mm
- angenehme, weiche Oberfläche
- beidseitig nutzbar:
einseitig Relief-Holzmaserung, einseitig geriffelt
- zweifarbige Kunststoff-Anteile

lfdm. **16,99**

Grau	Art.-Nr.	Stück
21 x 145 x 3000 mm	2973	50,97
21 x 145 x 4000 mm	2974	67,96
21 x 145 x 5000 mm	2975	84,95
Abschlussleiste		
10 x 80 x 2000 mm	2485	12,95



DREAMDECK SOFT Grau,
Oberfläche: Relief-Holzmaserung





**DREAMDECK SOFT Sand,
Oberfläche: geriffelt**

Sand	Art.-Nr.	Stück
21 x 145 x 3000 mm	2976	50,97
21 x 145 x 4000 mm	2977	67,96
21 x 145 x 5000 mm	2978	84,95
Abschlussleiste		
10 x 80 x 2000 mm	2198	12,95



Braun	Art.-Nr.	Stück
21 x 145 x 3000 mm	2970	50,97
21 x 145 x 4000 mm	2971	67,96
21 x 145 x 5000 mm	2972	84,95
Abschlussleiste		
10 x 80 x 2000 mm	2679	12,95

**DREAMDECK SOFT Braun,
Oberflächen: geriffelt (rechts) und
Relief-Holzmaserung (links)**

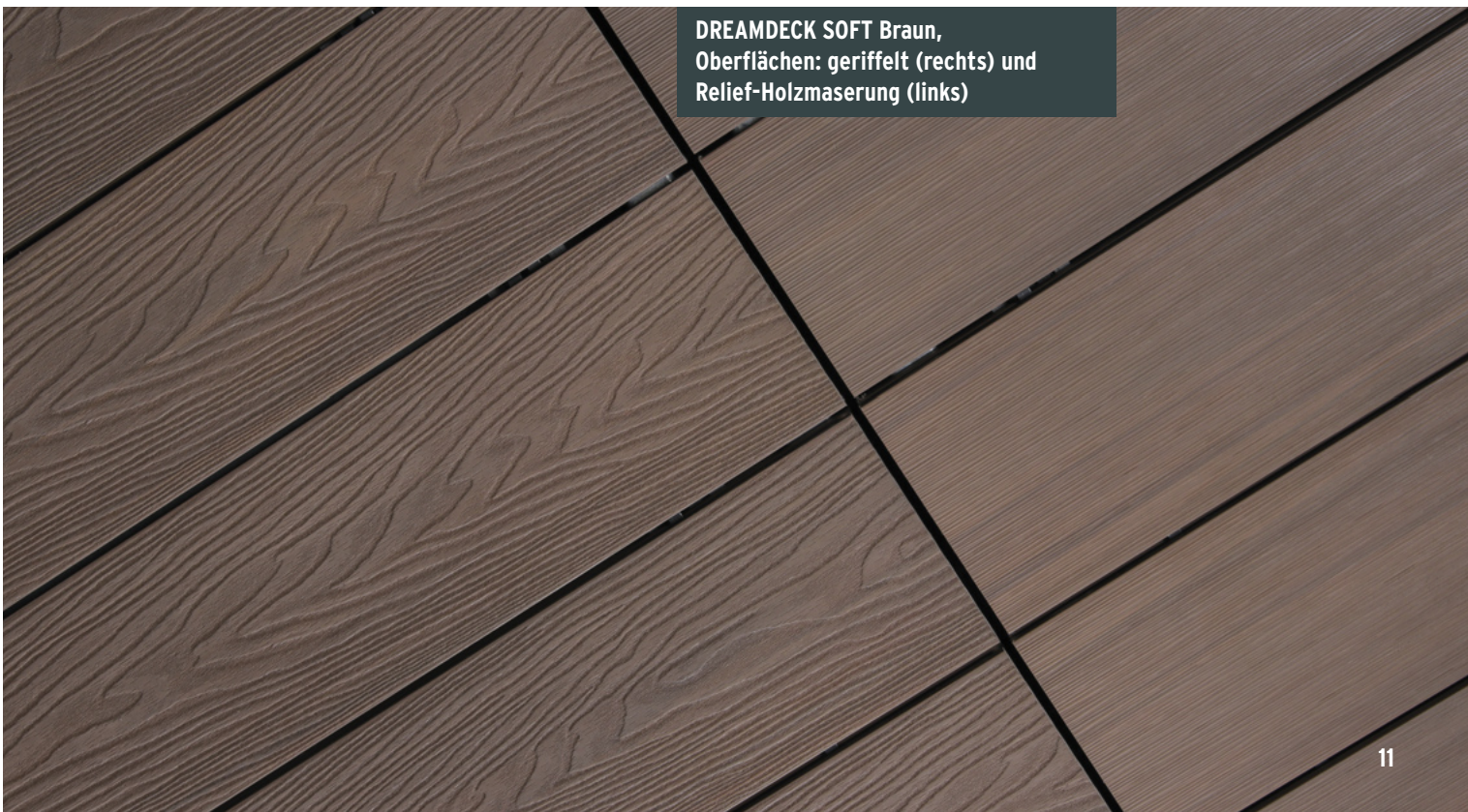

DREAMDECK BICOLOR

Komposit in seiner besonderen Art: Durch das Zumischen einer zweiten Farbe wird eine Anmutung erzielt, die jede Diele einzigartig macht. Die Vollprofil-Dielen passen, aufgrund ihrer Abmessungen, optisch besonders gut auch zu kleineren Flächen.



- Vollprofil, 21 x 125 mm
- beidseitig nutzbar:
einseitig Relief-Holzmaserung, einseitig gerillt
- zweifarbige Kunststoff-Anteile

lfdm. **15,99**

Mandel	Art.-Nr.	Stück
21 x 125 x 2000 mm	2654	31,98
21 x 125 x 3000 mm	2655	47,97
21 x 125 x 4000 mm	2656	63,96
21 x 125 x 5000 mm	2657	79,95
Abschlussleiste		
10 x 80 x 2000 mm	2199	13,95



DREAMDECK BICOLOR Mandel,
Oberfläche: Relief-Holzmaserung





DREAMDECK BICOLOR Sand,
Oberfläche: Relief-Holzmaserung



Sand	Art.-Nr.	Stück
21 x 125 x 2000 mm	2650	31,98
21 x 125 x 3000 mm	2651	47,97
21 x 125 x 4000 mm	2652	63,96
21 x 125 x 5000 mm	2653	79,95
Abschlussleiste		
10 x 80 x 2000 mm	2198	13,95



Anthrazit	Art.-Nr.	Stück
21 x 125 x 2000 mm	2658	31,98
21 x 125 x 3000 mm	2659	47,97
21 x 125 x 4000 mm	2660	63,96
21 x 125 x 5000 mm	2661	79,95
Abschlussleiste		
10 x 80 x 2000 mm	2069	12,95



DREAMDECK BICOLOR Anthrazit
und **DREAMDECK BICOLOR Sand,**
Oberflächen: Relief-Holzmaserung

DREAMDECK PLUS

Die Bodendielen der Serie PLUS erhalten Sie als Röhrenprofile; diese bieten eine höhere Stabilität als traditionelle Hohlkammerprofile! Wählen Sie aus drei Farben und Ihrer Wunsch-Oberfläche, mit Relief-Holzmaserung oder gerillt.



- Röhrenprofil, 23 x 146 mm
- beidseitig nutzbar:
einseitig Relief-Holzmaserung, einseitig gerillt
- kombinierbar mit PLUS XL (Seite 16)

lfdm. **13,99**

Anthrazit	Art.-Nr.	Stück
23 x 146 x 3000 mm	2673	41,97
23 x 146 x 4000 mm	2674	55,96
23 x 146 x 5000 mm	2675	69,95
Abschlussleiste		
10 x 80 x 2000 mm	2069	12,95

**DREAMDECK PLUS Anthrazit,
Oberfläche: Relief-Holzmaserung**



**DREAMDECK PLUS Grau und
DREAMDECK PLUS XL Anthrazit,
Oberflächen: gerillt**



Grau	Art.-Nr.	Stück
23 x 146 x 3000 mm	2676	41,97
23 x 146 x 4000 mm	2677	55,96
23 x 146 x 5000 mm	2678	69,95
Abschlussleiste		
10 x 80 x 2000 mm	2485	12,95



Braun	Art.-Nr.	Stück
23 x 146 x 3000 mm	2670	41,97
23 x 146 x 4000 mm	2671	55,96
23 x 146 x 5000 mm	2672	69,95
Abschlussleiste		
10 x 80 x 2000 mm	2679	12,95



**DREAMDECK PLUS Braun,
Oberfläche: Relief-Holzmaserung,
und TraumGarten LICHT Deck-Spots**

DREAMDECK PLUS XL

Die extrabreiten PLUS XL Bodendielen wirken unvergleichlich edler durch die geringere Anzahl Fugen im Vergleich zu den PLUS Dielen. Sie benötigen außerdem weniger Verlegematerial.



- Röhrenprofil, 23 x 240 mm
- beidseitig nutzbar:
einseitig Relief-Holzmaserung, einseitig gerillt
- kombinierbar mit PLUS (Seite 14)

lfdm. **22,99**



Anthrazit	Art.-Nr.	Stück
23 x 240 x 3000 mm	3283	68,97
23 x 240 x 4000 mm	3284	91,96
23 x 240 x 5000 mm	3288	114,95
Abschlussleiste		
10 x 80 x 2000 mm	2069	12,95



DREAMDECK PLUS XL Anthrazit,
Oberfläche: Relief-Holzmaserung





DREAMDECK PLUS XL Grau,
Oberfläche: Relief-Holzmaserung

Grau	Art.-Nr.	Stück
23 x 240 x 3000 mm	3281	68,97
23 x 240 x 4000 mm	3282	91,96
23 x 240 x 5000 mm	3287	114,95
Abschlussleiste		
10 x 80 x 2000 mm	2485	12,95



Braun	Art.-Nr.	Stück
23 x 240 x 3000 mm	3285	68,97
23 x 240 x 4000 mm	3286	91,96
23 x 240 x 5000 mm	3289	114,95
Abschlussleiste		
10 x 80 x 2000 mm	2679	12,95



**DREAMDECK PLUS XL Braun und
DREAMDECK PLUS Braun,**
Oberflächen: Relief-Holzmaserung



DREAMDECK BAMBUS und BAMBUS XL

Die BAMBUS Dielen sind „vor-Kopf-bearbeitet“ und werden trotz ihrer handlichen Länge ineinandergreifend wie eine einzelne lange Diele „endlos“ verlegt. Die Befestigung an der UK erfolgt mit dem Edelstahlclip über die seitliche Längsnut.



- Systembodendielen mit kopfseitiger Nut/Feder
- beidseitig nutzbar: einseitig glatt, einseitig genutet
- BAMBUS lfdm. **14,99**, BAMBUS XL lfdm. **24,99**
- BAMBUS und BAMBUS XL sind nicht gemeinsam auf einer Fläche verlegbar!

ab lfdm. **14,99**

BAMBUS hell	Art.-Nr.	Stück
20 x 140 x 2200 mm	2206	32,98

BAMBUS Pflege	Art.-Nr.	Stück
Reiniger 2 l + Pflegeöl 2,5 l	0286	99,90
Pflegeöl 2,5 l	0287	63,90

DREAMDECK BAMBUS hell und
DREAMDECK BAMBUS XL dunkel,
Oberflächen: genutet





DREAMDECK BAMBUS XL dunkel,
Oberfläche: glatt

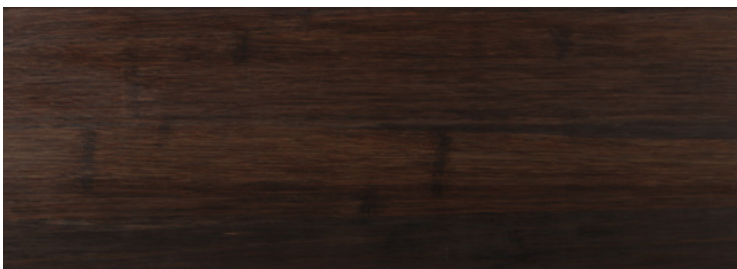

BAMBUS XL dunkel	Art.-Nr.	Stück
22 x 180 x 1850 mm	2203	46,23

BAMBUS Pflege	Art.-Nr.	Stück
Reiniger 2 l + Pflegeöl 2,5 l	0286	99,90
Pflegeöl 2,5 l	0287	63,90

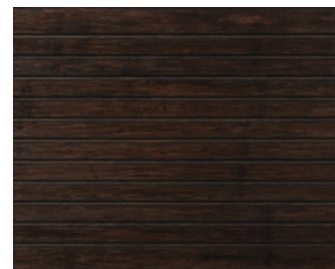

ÜBER BAMBUS UND SEINE PLEGE

Produkt und Pflege: Im Verhältnis zu Tropenholz wächst Bambus schnell und laufend nach, kann schon nach fünf bis sieben Jahren geerntet werden und hat als immergrüne Pflanze mit riesiger Blattmasse einen nicht unerheblichen Anteil an der Reinhaltung der Luft und Bindung von CO₂. Botanisch handelt es sich um ein Gras mit verholztem Stamm, jedoch frei von unerwünschten Inhaltsstoffen wie Harzen, Fetten oder Gerbsäuren. Die sehr dichte Zellstruktur bedingt eine hohe Oberflächenhärte. Wegen seiner mechanischen Beständigkeit sowie hoher Druck- und Zugfestigkeit wird Bambus als „pflanzlicher Stahl“ bezeichnet.

Für DREAMDECK BAMBUS werden Streifen des Riesenbambus (*phyllostachys edulis*) und Bindemittel unter hohem Druck gepresst und dabei die entsprechende Terrassendielenform erzeugt. Verantwortlich für die stabile „Leichtbauweise“ des Halmes ist der Aufbau aus sehr festen Knoten (Nodien) und stabilen Fasern im Wechsel. Die anfangs sehr glatte und dichte Oberfläche wird durch Bewitterung rauer und poriger, wie bei Holzdielen. Insbesondere an den Knoten sieht man bei Betrachtung aus der Nähe auch kleine, querlaufende Unebenheiten bzw. Risse, die materialtypisch und unschädlich sind.

Die DREAMDECK BAMBUS Dielen sind allseitig vorgeölt. Wir empfehlen eine regelmäßige Nachbehandlung mit dem Pflegeprodukt, welches werksseitig eingesetzt wird. Vorwiegend auf Leinöl basierende, biozidfreie Produkte können Pilzwachstum auf der Oberfläche fördern. Die Abbauprodukte der Pilze hinterlassen hartnäckige schwarze Verfärbungen. Produktionsbedingt kann überschüssiges Bindemittel oder Öl aus der Beschichtung austreten. Dies ist in der Regel unproblematisch und verschwindet nach Bewitterung. Als echter Naturstoff darf Bambus auch leicht rissig sein und Faserbrüche aufweisen. Solche für Bambus Dielen im Außenbereich typischen Eigenschaften sind kein Reklamationsgrund. Beachten Sie auch die allgemeinen Pflegehinweise auf Seite 5.

Verbrauch Pflegeöl:

Circa 100 bis 125 ml/m² je Anstrich
(genaue Verbrauchsmengen können durch einen Probeauftrag am Boden ermittelt werden)



5 JAHRE GARANTIE

Das TraumGarten LICHT System ist leicht zu installieren und funktioniert sehr zuverlässig. Auf alle Systemkomponenten gewähren wir eine Herstellergarantie von 5 Jahren. Die Garantiebedingungen hierzu erhalten Sie bei Kauf oder vorab bei Ihrem Fachhändler bzw. unter www.traumgarten.de

in-lite®

Das TraumGarten LICHT System zeigt ausgewählte Artikel und Abbildungen unseres Produktionspartners in-lite, Niederlande.

Setzen Sie Ihren Garten ins rechte **LICHT**

Mit TraumGarten **LICHT** haben Sie viele moderne Möglichkeiten, dunkle Wege sicher auszuleuchten oder leuchtende Akzente zu setzen.

Dieser Prospekt dient Ihnen als erste Vorstellung der Einzelelemente. Bitte nutzen Sie die Beratungsmöglichkeit und das Profiwissen Ihres Fachhändlers, der Ihnen gerne alle Varianten des TraumGarten **LICHT** in seiner Ausstellung vorstellt und Ihnen hilfreich bei der Erstellung eines Beleuchtungsplans inklusive Zubehör und Kabelplan zur Seite steht.

Deck-Spots

Herrliches Ambiente auf der Terrasse! Vom Lichtakzent bis zum gespiegelten Sternenhimmel am Boden - alles geht.



Deck-Ringe

Die indirekte Beleuchtung dieser Weganzeigenleuchte begeistert nachts und auch tagsüber mit der eloxierten Aluminiumkappe.



Strahler

Das fokussierte Licht der Strahler hebt Bäume oder Fassaden hervor - aus einer Entfernung von bis zu drei bzw. acht Metern.



Lichtleisten

Sicherer über Treppen laufen. Terrassenkanten im Dunkeln erkennen. Die Lichtleisten schaffen stimmungsvoll Trittsicherheit.



Bewegungsmelder

Gesteuert per Touch-Screen oder App, die Bewegungsmelder bringen sicheres Licht auf Schritt und Tritt.

System-Zubehör

Vom Transformator bis zum Kabel, vom Splitter bis zum Easy-Lock, das Zubehör rundet das System ab.

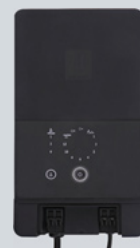

Einfache und flexible Installation. Die **Montage des TraumGarten LICHT Systems** ist dank der sicheren 12 Volt Spannung ungefährlich, leicht und für den Laien möglich. Bitte halten Sie haushaltsübliches Werkzeug bereit. Im Zweifelsfall kontaktieren Sie Ihren Fachhändler vor Ort oder Ihren Fachhandwerker.

TraumGarten LICHT

Wie klingt das? 25 000 Stunden akzentuierte, stimmungsvoll warme LED-Beleuchtung in Ihrem Garten oder auf der Terrasse. Gut? Dann haben Sie mit den Fusion Spots aus dauerhaftem Polycarbonat mit Edelstahl-Abdeckung einen Favoriten gefunden.

Die Fusion Spots erzeugen ein weiches, nicht blendendes Licht. Die Spots werden in Aussparungen, zum Beispiel in den TraumGarten DREAMDECK Dielen, eingelassen.

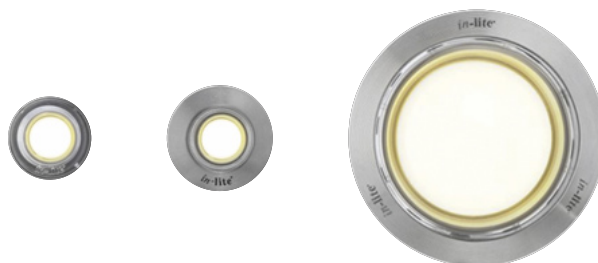

Deck-Spot	Art.-Nr.	Stück
Fusion 22 mm	2524	52,90
Fusion 28 mm	2525	62,90
Fusion 68 mm	2523	99,90

Spots Fusion 22 und Fusion 68 kombiniert zu einem „Sternenhimmel“



in-lite®



**Deck-Ring Bodenlichter Puck 35
als Wegrandbeleuchtung**

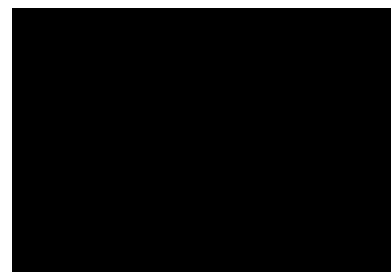
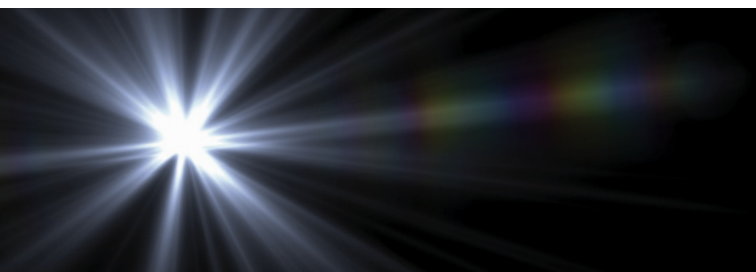

Deck-Ring	Art.-Nr.	Stück
Puck 35 mm, grau	2527	69,90
Puck 86 mm, grau	2526	119,00

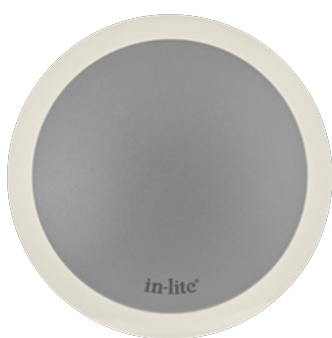

Die Bodenlichter Puck strahlen zu allen Seiten ein subtiles Licht aus und eignen sich perfekt als Leuchten entlang eines Gehwegs. Die Deck-Ringe werden in gebohrte Aussparungen, zum Beispiel in den TraumGarten DREAMDECK Dielen, eingelassen.

Wohlfühl-Ambiente und Sicherheits-Licht: Die Deck-Ringe sind von Weitem gut sichtbar, ohne jedoch zu blenden. Die begehb- und auch befahrbaren Deck-Ringe bestehen aus eloxiertem Aluminium in einem warmgrauen Silberton.

TraumGarten LICHT

Mit einem oder mehreren Strahlern genießen Sie den Anblick Ihrer Bäume, Sträucher oder anderer optischer Highlights in Ihrem Garten auch in der Dunkelheit. Schaffen Sie mehr Sicherheit mit einem hell erleuchteten Außenbereich.

Die ausrichtbaren Strahler stecken Sie mit den Dornen in den weichen Boden, ganz nach Wunsch bis zu acht Meter entfernt zum zu beleuchtenden Objekt.



Strahler	Art.-Nr.	Stück
Scope bis 8 m	2528	125,00
Scope Mini bis 3 m	2529	94,90

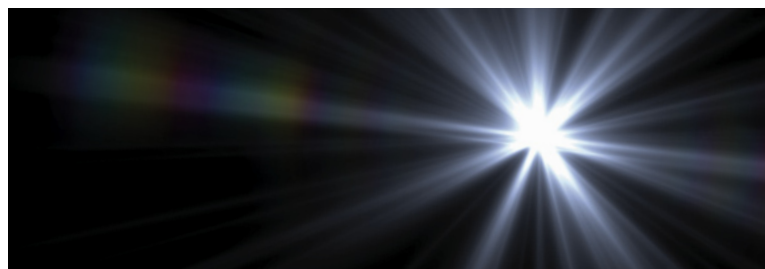

Verschiedene Scope Mini Strahler kombiniert als Terrassenbeleuchtung



in-lite[®]



Jeweils zwei Lichtleisten 550 kombiniert zu einer Stufenbeleuchtung



Lichtleiste	Art.-Nr.	Stück
180 mm	2531	82,90
550 mm	2530	119,00

Abhängig von der Stufenbreite können Sie beispielsweise die kurzen oder langen Lichtleisten verwenden oder auch mehrere Leisten hintereinander installieren.



Auf einfache Weise einzigartiges, sicheres Licht in Ihrem Garten installieren: Die Lichtleisten für eine indirekte und funktionale Beleuchtung findet unter Treppen oder an überstehenden DREAMDECK Terrassenkanten ihren Platz.

TraumGarten LICHT

Ein Schritt, das Licht geht an. Ob per Kabel am Transformator angeschlossen oder kabellos per Bluetooth gesteuert, diese Bewegungsmelder bringen Licht und ein Mehr an Sicherheit für Besucher und Bewohner.



**OHNE KABEL
MIT SOLARZELLEN**

**APP
CONTROLLED**

Der Bewegungsmelder Move bietet die Möglichkeit, das Licht wahlweise eine, zwei oder drei Minuten anzulassen. Den Bewegungsmelder Smart Move steuern Sie per App; eine Beleuchtungszeit von bis zu 60 Minuten ist möglich.

Bewegungsmelder	Art.-Nr.	Stück
Move an Hub 50, mit Kabel (200 cm)	2514	71,90
Move Verlängerung 5 m	2515	35,95
Smart Move Hub 150	2518	139,00

**Akzente setzen: Spots Fusion 22 und
Scope Mini Strahler kombiniert**



in-lite®



Transformator Smart Hub 150 mit drei Kabelausgängen

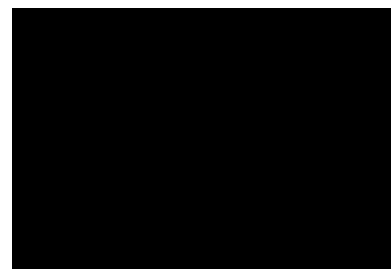
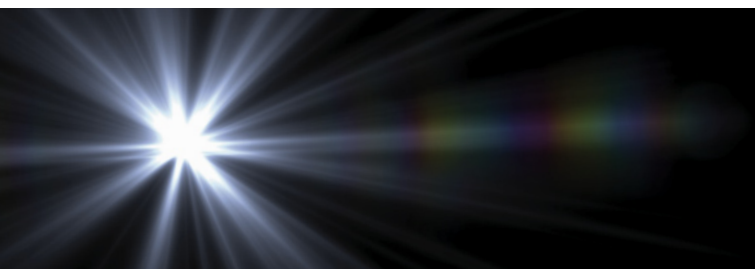

SMART-APP CONTROLLED

Transformatoren	Art.-Nr.	Stück
Hub 50	2512	185,00
Smart Hub 150	2516	429,00

Abdeckungen	Art.-Nr.	Stück
Protector für Hub 50	2513	42,90
Protector für Smart Hub 150	2517	52,90

Je nach Anzahl bzw. nach Installationswert (VA, siehe Tabelle Seite 30/31) Ihrer Leuchten wählen Sie Ihren Steuer-Transformator. Für den Einsatz im Außenbereich wählen Sie separat die (Schnee- und Regen-)Abdeckung.

Sie haben es in der Hand; ob klassisch per Touch-Screen auf dem Hub oder per App, die Steuerung Ihrer **LICHT** Anlage ist einfach.



Verkauf ohne Deko, Preise in Euro inkl. der gesetzl. MwSt. (Preisänderungen vorbehalten).

TraumGarten LICHT

Wählen Sie Ihre Leuchten und das Zubehör nach Wunsch - siehe Übersicht auf Seite 30/31. Am besten erstellen Sie sich dann einen Kabelplan (hier ein Beispiel) - oder lassen Sie sich diesen von Ihrem Fachhändler erstellen.

TRANSFORMATOR UND BASIS-KABEL

Messen Sie die Entfernungen von Ihrer Netzspannungsstelle bis zur weitest entfernten Lampe. Die mindest benötigte **Basis-Kabel**-Länge (Wichtig: Die Kabel-länge zwischen dem **Transformator** ● und der am entferntesten Lampe ● darf höchstens 40 Meter betragen!).

Der Transformator Smart Hub 150 bzw. Hub 50 wandelt die Netzspannung von 230 V in 12 V um und steuert die Beleuchtung im Garten. Wichtig: Addieren Sie die Installationswerte Ihrer Wunsch-Leuchten (VA-Werte, siehe Produkte auf Seite 30/31). Bis 50 VA können Sie den Steuer-Transformator Hub 50, bis 150 VA den Steuer-Transformator Smart Hub 150 verwenden.

Vom Transformator aus wird das Basis-Kabel (erhältlich in 25 oder 40 Meter Länge) ausgerollt und an den Lampen entlang geführt.

ENDE DES BASIS-KABELS

Das Kabel kann an beliebiger Stelle enden und muss kein geschlossenes System bilden. Das Kabelende wird mit **Endkappen** versehen, damit keine Feuchtigkeit eindringen kann.

BEWEGUNGSMELDER

BASIS-KABEL UND BASIS-KABEL-VERBINDER

Möchten Sie Kabelabzweigungen erstellen? Verwenden Sie den **Basis-Kabel-Verbinder** und im Handumdrehen ist der Kabelverlauf abgezweigt. Denken Sie daran, dass die Abzweigung bei der maximalen Kabel-länge zwischen Transformator ● und der am entferntesten Lampe ● (40 Meter) berücksichtigt wird!

Bitte beachten Sie für Ihre Planung auch die Installationsanleitung, die Sie vorab im Internet einsehen können: www.traumgarten.de

SPLITTER UND ANSCHLUSSKABEL

Ein **Anschlusskabel** (in ein, zwei oder drei Metern Länge erhältlich) können Sie verwenden, wenn das Kabel an einer Lampe für den Anschluss an das Basis-Kabel zu kurz ist.

Ebenfalls praktisch ist der **Splitter**, mit dem Sie zwei Lampen an ein Anschlusskabel anschließen.

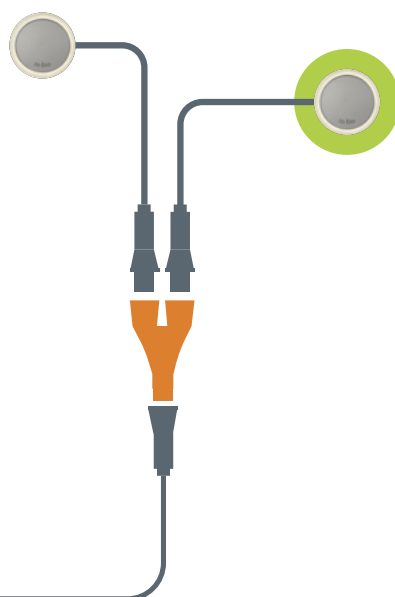

EASY-LOCK

Jede Lampe wird mit einem **EASY-LOCK** geliefert. Damit schließen Sie eine Lampe an einer beliebigen Stelle ans Hauptkabel an.



Flexibles Licht

Das TraumGarten LICHT System arbeitet mit 12 Volt Niederspannung und kann darum leicht installiert werden.

Möchten Sie im Laufe der Zeit Lampen hinzufügen oder umsetzen? Kein Problem, das ist möglich! Sie können problemlos weitere Lampen an Ihr vorhandenes TraumGarten LICHT System anschließen, wenn der Verbrauch der Lampen (VA) zur Leistung des Transformators passt.

TraumGarten LICHT

Das TraumGarten **LICHT** System ist einfach zu installieren und funktioniert sehr zuverlässig. Auf alle Systemkomponenten gewähren wir eine Herstellergarantie von 5 Jahren^A. Die Garantiebedingungen hierzu erhalten Sie bei Kauf oder vorab bei Ihrem Fachhändler bzw. unter www.traumgarten.de



Art. 2524
Deck-Spot Fusion 22
Ø 22 mm
Farbtemperatur 2750 K
Netzspannung 0,2 W
Installationswert 0,2 VA
52,90



Art. 2525
Deck-Spot Fusion 28
Ø 28 mm
Farbtemperatur 2750 K
Netzspannung 0,2 W
Installationswert 0,2 VA
62,90



Art. 2523
Deck-Spot Fusion 68
Ø 68 mm
Farbtemperatur 2750 K
Netzspannung 0,9 W
Installationswert 1,0 VA
99,90



Art. 2527
Deck-Ring Puck 35
Ø 35 mm
Farbtemperatur 2900 K
Netzspannung 0,6 W
Installationswert 0,6 VA
69,90



Art. 2526
Deck-Ring Puck 86
Ø 86 mm
Farbtemperatur 2900 K
Netzspannung 1,5 W
Installationswert 2,5 VA
119,00



Art. 2544
Lochsäge
Ø 22 mm
inklusive Aufnahme
mit Zentrierbohrer,
für Art. 2524/2525/2527
27,95



Art. 2545
Lochsäge
Ø 60 mm
inklusive Aufnahme
mit Zentrierbohrer,
für Art. 2523/2526
43,90



Art. 2516
Steuer-Transformator
Smart Hub 150
für einen Installationswert
bis 150 VA geeignet, IP 23,
3 separate Kabelaugänge
429,00



Art. 2517
Abdeckung Protector
für Smart Hub 150,
Regenschutz für das Hub
beim Einsatz im Freien
52,90



Art. 2518
Bewegungsmelder
Smart Move (kabellos,
mit Solarzellen), IP 65,
für den Smart Hub 150,
Reichweite 40 bis 80 Meter^B
139,00



Art. 2535
Basis-Kabel
25 Meter lineare Kabellänge,
14/2 mm
109,00



Art. 2536
Basis-Kabel
40 Meter lineare Kabellänge,
14/2 mm
165,00



Art. 2539
Anschluss-Kabel
Verlängerung
1 Meter
9,99



Art. 2540
Anschluss-Kabel
Verlängerung
2 Meter
11,95



Art. 2541
Anschluss-Kabel
Verlängerung
3 Meter
17,95

WICHTIG: Für die Verlegung der TraumGarten **LICHT** Elemente unter TraumGarten DREAMDECK Dielen benötigen Sie dort mindestens 48 mm Bodenabstand, also mindestens die TraumGarten UK hoch zuzüglich Pad.



Art. 2529
Beet-Strahler Scope Mini
 bis 3 m, Ø 47 mm
 Farbtemperatur 2900 K
 Netzspannung 1,0 W
 Installationswert 2,0 VA
94,90



Art. 2528
Beet-Strahler Scope
 bis 8 m, Ø 66 mm
 Farbtemperatur 3100 K
 Netzspannung 3,0 W
 Installationswert 5,2 VA
125,00



Art. 2531
Stufen-Lichtleiste 18
 16 x 22 x 180 mm
 Farbtemperatur 3000 K
 Netzspannung 0,5 W
 Installationswert 0,6 VA
82,90

Art. 2530
Stufen-Lichtleiste 55
 16 x 22 x 556 mm
 Farbtemperatur 3000 K
 Netzspannung 2,0 W
 Installationswert 2,1 VA
119,00



Art. 2512
Steuer-Transformator Hub 50 mit Lichtsensor,
 für einen Installationswert
 bis 50 VA geeignet, IP 23,
 2 separate Kabelausgänge
185,00

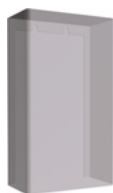

Art. 2513
Abdeckung Protector
 für Hub 50,
 Regenschutz für das Hub
 beim Einsatz im Freien
42,90



Art. 2514
Bewegungsmelder Move
 für Hub 50, IP 65,
 mit 2 Meter Kabel[®]
 Reichweite bis 12 Meter^c
71,90



Art. 2515
Kabel für Move
 Verlängerung,
 5 Meter
35,95



Art. 2537
Basis-Kabel Verbinder
 Verbindung Transformator-
 Kabel mit Nebenkabel
18,95



Art. 2538
Basis-Kabel Endkappe
 für 12 V-Kabel, 14/2 mm
 20er-Set (nur Ersatzteil[®])
10,95



Art. 2543
Easy-Lock für
 Anschluss-Kabel an
 Basis-Kabel (nur Ersatzteil[®])
10,95



Art. 2542
Anschluss-Kabel Splitter 1 auf 2
11,95

Weitere Hinweise

Das TraumGarten **LICHT** schafft Sicherheit und Ambiente: Alle Leuchten sind mit LEDs für Nieder-volt-Spannung 12 V ausgestattet.

Die IP-Klasse der Leuchten ist IP67 (IP53 für die Lichtleisten), die Lebensdauer der LEDs liegt bei circa 25000 Stunden.

TraumGarten **LICHT** ist ein in sich geschlossenes System; die Verwendung systemfremden Zubehörs ist nicht möglich.

Das System ist für den Außenbereich geeignet. Die Verlegung der Basis-Kabel kann direkt unter den TraumGarten DREAMDECK Dielen oder unter einer dünnen Erdschicht erfolgen.

Die Anschlüsse und Verbindungen müssen vor stehendem Wasser geschützt werden.

DREAMDECK Unterkonstruktion und Zubehör

Mit DREAMDECK haben Sie die Wahl aus vorteilhaften und durchdachten Komponenten für den - auch für Heimwerker - einfachen und dauerhaft sicheren Bau Ihrer Terrasse.



Richtwert zum Bedarf an Dielen und Unterkonstruktion

DREAMDECK bietet Dielen unterschiedlicher Breite. Daher ist die Fläche, die die Dielen abdecken, pro Quadratmeter je nach Serie anders. Als Richtwerte benötigen Sie folgende Laufmeter pro Quadratmeter:

DREAMDECK PRESTIGE	ca. 5,0 lfdm./m ²
DREAMDECK PLATINUM	ca. 5,0 lfdm./m ²
DREAMDECK SOFT	ca. 6,7 lfdm./m ²
DREAMDECK BICOLOR	ca. 7,7 lfdm./m ²
DREAMDECK PLUS	ca. 6,7 lfdm./m ²
DREAMDECK PLUS XL	ca. 4,1 lfdm./m ²
DREAMDECK BAMBUS	ca. 7,0 lfdm./m ²
DREAMDECK BAMBUS XL	ca. 5,4 lfdm./m ²
Unterkonstruktion	ca. 3,0 lfdm./m ²

Die Angaben zur Unterkonstruktion sind rechnerische Werte für große Flächen. Insbesondere bei kleinen Flächen muss eine Unterkonstruktion zusätzlich für den Abschluss eingeplant werden. Bitte vergessen Sie auch bei Ihrer Grobplanung nicht die **Befestigungsclips** (als Richtwert wählen Sie circa 20 Stück pro Quadratmeter, einen für jeden Kreuzpunkt UK und Diele) und das **Zubehör**.

Terrassenplanung - mit Licht - leicht gemacht:

www.traumgarten.de/planer

Detailliert und leicht planen Sie Dielenmengen und das Zubehör im Internet.

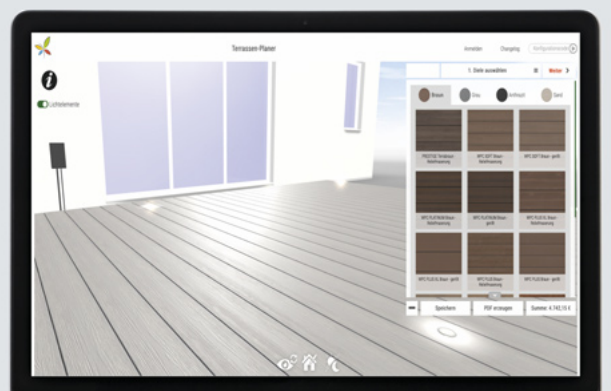

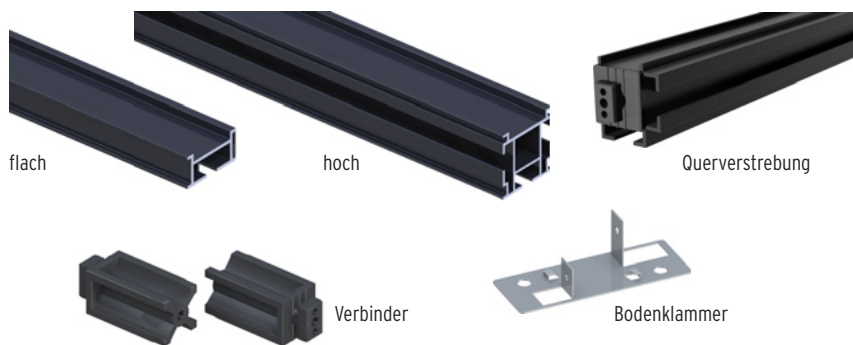

Die **Aluminium-Unterkonstruktion** ist extrem haltbar und verwindungsstabil. Die Elemente sind schwarz beschichtet, um störende „Blitzer“ zwischen den Dielen zu vermeiden. Die UK „hoch“ (40 x 40 mm) kann mit Hilfe der Verbinder (2068) zu einem verzugsarmen Rahmen montiert werden. Fixieren Sie die UK mit den Bodenklammern am Untergrund. Durch den Einsatz von Querverstrebungen (4555) stellen Sie eine verbindungssteife Unterkonstruktion sicher, bei gleichzeitigem Wegfall von aufwendigen Zuschnitt-Arbeiten. Nutzen Sie die Aufbauanleitung für weitere Informationen.

ALU UK	Art.-Nr.	Stück
40 x 20 x 2000 mm, flach	2228	19,98
40 x 20 x 3000 mm, flach	2136	29,97
40 x 40 x 2000 mm, hoch	2226	29,98
40 x 40 x 4000 mm, hoch	2227	59,96

Zubehör	Art.-Nr.	Stück
Querverstrebung, 10er-Set	4555	129,00
ALU UK Verbinder, 10er-Set	2068	24,95
Bodenklammer, 20er-Set	4709	49,90
Betonschrauben, 40er-Set	4710	19,95

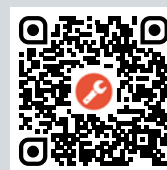

Aufbauanleitung

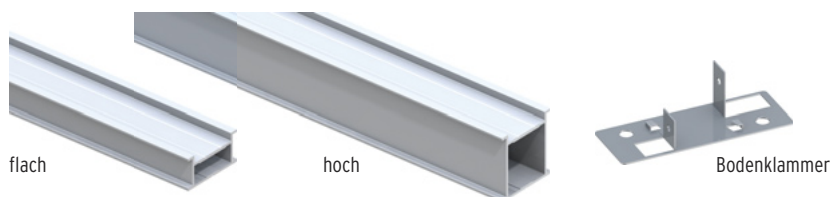

Alternativ zur Aluminium-Unterkonstruktion (oben) können Sie die ebenfalls stabile **UK Basic Alu** aus blankem Aluminium wählen. Fixieren Sie auch diese UK mit den **Bodenklammern** am Untergrund.

UK Basic Alu	Art.-Nr.	Stück
40 x 20 x 2000 mm, flach	4553	15,98
40 x 20 x 3000 mm, flach	4554	23,97
40 x 40 x 3000 mm, hoch	4551	32,97
40 x 40 x 4000 mm, hoch	4552	43,96

Zubehör	Art.-Nr.	Stück
Bodenklammer, 20er-Set	4709	49,90
Betonschrauben, 40er-Set	4710	19,95

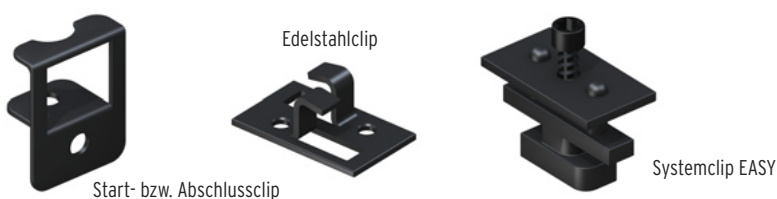

Zur Befestigung der Dielen wählen Sie für die Alu-UK den **Startclip** und die **Edelstahlclips** oder alternativ zu diesen beiden den **Systemclip EASY** zur Ruckzuck-Verlegung (nicht für die UK Basic Alu verwendbar!).

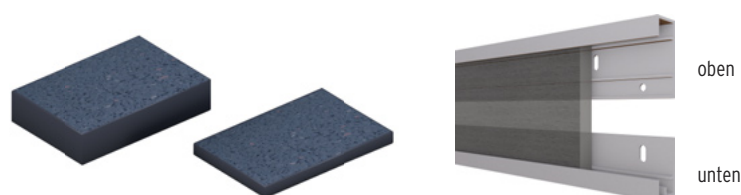

Gummipads nutzen Sie unter der UK als rutschfeste Unterlagen, für zusätzlichen Wasserablauf und zur Hinterlüftung. Die **Alu Winkel** (Aluminium eloxiert) dienen ausschließlich der seitlichen Befestigung der DREAMDECK WPC Abschlussleisten an der Terrasse.

Startclips	Art.-Nr.	Stück
Edelstahl, für alle UK Varianten		
25er-Set	2083	30,95

Edelstahlclips	Art.-Nr.	Stück
für alle UK Varianten		
50er-Set	2109	34,95
250er-Eimer	2297	175,00

Systemclips EASY	Art.-Nr.	Stück
Edelstahl, nur für ALU UK (mit Führungsnut)		
50er-Set	2229	37,95
250er-Eimer	2487	189,00

Gummipads	Art.-Nr.	Stück
60 x 90 x 8 mm, 24er-Set	2201	8,99
60 x 90 x 20 mm, 10er-Set	2202	9,99

ALU Winkel	Art.-Nr.	Stück
oben, 17 x 39 x 2000 mm	4556	21,95
unten, 17 x 29 x 2000 mm	4557	19,95

DREAMDECK Terrassenlager und Zubehör

Um zum Beispiel an Gartenterrassen oder an Balkonen den Höhenunterschied vom Boden zur Terrassentür auszugleichen oder einfach, um Ihre Terrassenebene als ganzes höher zu legen, können Sie die neuen, höhenverstellbaren Terrassenlager einsetzen.

Terrassenlager und Erweiterungsringe

Die drei höhenverstellbaren **Terrassenlager** für alle UK Alu 40 x 40 mm gleichen flexibel und millimetergenau Unterschiede unter der Unterkonstruktion von 30 bis 168 mm aus. Mit den **Erweiterungsringen** erzielen Sie zusätzliche 40 bis sogar 100 mm Höhenausgleich (maximal drei Erweiterungsringe pro Terrassenlager übereinander ergeben maximal 468 mm Höhenausgleich).



Terrassenlager	Art.-Nr.	Set
PRO S inkl. Click-Adapter, 10er-Set	2979	49,90
PRO M inkl. Click-Adapter, 10er-Set	2980	69,90
PRO XL inkl. Click-Adapter, 10er-Set	2981	79,90
Betonschrauben, 6 x 40 mm, 40er-Set	4710	19,95

Erweiterungsring	Art.-Nr.	Set
Ergänzung zu den Terrassenlagern		
Höhe plus 40 mm, 10er-Set	2982	19,95
Höhe plus 100 mm, 10er-Set	2983	39,95

Dachschutzkork und Drainage-Lösungen

Den **Dachschutzkork** nutzen Sie unter unter den Terrassenlagern, um die Dachfolie zu schützen. Den **Drainagerost** verlegen Sie zwischen Hauswand und Dielenfläche; das Regenwasser wird dadurch optimal weggeführt. Die **Drainagerinne** ist die ideale Ergänzung zum Drainagerost und leitet das Wasser zu einem Abfluss ab.

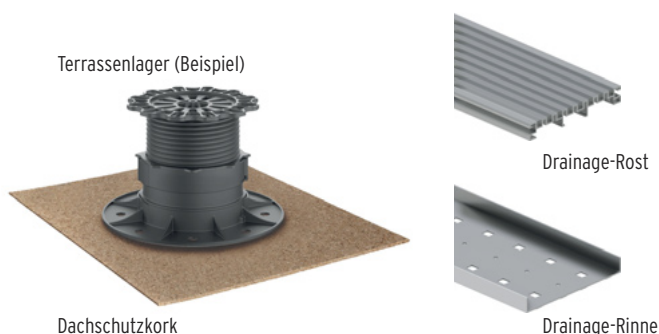

Dachschutzkork	Art.-Nr.	Set
200 x 200 x 3 mm, 10er-Set	2984	34,95

Drainage aus Aluminium	Art.-Nr.	Stück
Rost, 21 x 140 x 2000 mm	2995	79,90
Rinne, 20 x 144 x 2000 mm	2996	54,90

DREAMDECK Planung leicht gemacht!



Gefälle geplant?

Gleichmäßiges Fugenbild?

Wandanschluss?

Licht geplant?

Abschlussleiste?

Höhenausgleich für die Stufe?

Foto: DREAMDECK SOFT Sand mit Deck-Spots Fusion 68



Bei der Verlegung der DREAMDECK Dielen gibt es eine Menge zu beachten. Wie ist der Art Ihres Untergrundes? Wie ist das Gefälle der Terrasse? Wie planen Sie die Verlegung Ihrer Dielen? Wie ist das Versickern des Regenwassers geplant?

Nutzen Sie die **Planungskompetenz Ihres Fachhändlers** und sprechen Sie ihn mit Ihrem Bauprojekt an. Alternativ nutzen Sie unseren kostenlosen Online-Terrassenplaner. Hier können Sie Ihre Terrasse virtuell bauen – praktisch: so vergessen Sie kein Bauteil!

Auf jeden Fall empfehlen wir Ihnen den Blick in die **Aufbauanleitung!** Diese liegt später Ihren Dielen bei und ist vorab zum Download erhältlich! Sie erhalten dort Detail-Infos und Tipps, besonders zu den DREAMDECK Unterkonstruktionsprodukten.

Ausserdem empfehlen wir, auch unsere **Montagevideos** vorab zu schauen: Denn gut geplant ist halb gebaut!



ONLINE-PLANER:
traumgarten.de/planer



MONTAGE-VIDEOS:
traumgarten.de/videos



AUFBAUANLEITUNGEN:
traumgarten.de/aufbauanleitungen

BODENDIELEN UND LICHT

Terrassenplanung - mit Licht - leicht gemacht:

www.traumgarten.de/planer

Nutzen Sie für Ihr Bauvorhaben unseren **Terrassen-Online-Planer**: Wählen Sie Ihren DREAMDECK Wunschboden, die Farbe und die Oberflächenstrukturen. **Verlegen Sie den Boden virtuell** in einer traditionellen Parallelverlegung oder einem Schiffsboden-Verband. Der Materialrechner liefert Ihnen einen Überblick über die notwendigen Materialien.



Wir bieten Ihnen die hilfreichen **Videos**, in denen wir Ihnen die Montage Ihres TraumGarten DREAMDECK in den **verschiedenen Aufbaustufen** zeigen. Sie lernen die Möglichkeiten der **Unterkonstruktion** und deren Aufbau kennen. Sie erfahren, wie die Dielen mit verschiedenen **Befestigungssystemen** montiert werden. Und Sie finden Tipps zur Pflege und Reinigung.

Verlege-Videos, die Ihnen zeigen, wie's geht:

www.traumgarten.de/videos

Um Sie bei Ihrem Bauvorhaben zu unterstützen, können Sie für Ihre Entscheidungsfindung **bei Ihrem Fachhändler** - gegen eine kleine Gebühr - **Musterboxen und Musterfächer** anfordern. Nutzen Sie so die Möglichkeit, zuhause verschiedene Farbtöne auszuprobieren.

DREAMDECK Musterboxen und -stücke
bietet Ihnen Ihr Fachhändler



Wissen, Varianten, Tipps und mehr! Wir als Ihr Fachhändler stehen Ihnen gerne bei der Planung Ihrer Anlagen zur Seite. Bitte fragen Sie uns. Oder nutzen Sie unsere Online-Plattform mit Tipps, Varianten und Anleitungen unter www.traumgarten.de



Brügmann TraumGarten GmbH
Kanalstraße 80
44147 Dortmund
Fax 0231 9986289
E-Mail kontakt@traumgarten.de
www.traumgarten.de

